



PREMIUM-HAUSTÜREN

Ihr Haus. Ihre Tür. Ihr Stil.

Gestalten Sie Ihre Traumtür

Wählen Sie aus unserer Modellvielfalt die Haustür, die am besten zu Ihnen passt und gestalten Sie diese ganz nach Ihren Wünschen mit unserem Traumtür-Konfigurator.



- 1 Traumtür-Konfigurator öffnen
- 2 Tür-ID eingeben (diese finden Sie in der Modellbeschreibung)
- 3 Traumtür nach individuellen Wünschen gestalten



6181-54
flächenbündige Lisenen
Farbe: RAL 7016 Anthrazitgrau
Glas: G 1440 mattiertes Glas mit klaren Streifen | Griff: 9.100.14.G Edelstahl
Bauart: Aufsatzfüllung
Tür-ID: P24-6181-54

Traumtür-Konfigurator unter [tischlerei-wilke-traumtuer-konfigurator.de](https://www.tischlerei-wilke-traumtuer-konfigurator.de) öffnen oder QR-Code scannen!

MODERN

6 – 137

Lisenenvarianten	10 – 11
Griffvarianten	26 – 27
Trendfarben	42 – 43
Spiegelkollektion	46 – 47
Ganzglas-Seitenteile	52 – 53
Rahmenformen	60 – 61

GLAS & ELEGANZ

138 – 149

EXKLUSIV

150 – 215

Art Decor-Paneele	156 – 161
Art Decor-Line	162 – 171
Altholz-Design	172 – 177
Haustüren im Loftdesign	178 – 185
Metallic-Collection	186 – 189
Keramikoberflächen	190 – 205
Art-Beton	206 – 211
Integriertes Griffelement	212 – 215

KLASSISCH

216 – 283

ZUBEHÖR & TECHNIK

284 – 309

Griffe und Zubehör	286 – 298
Bauarten	299
Ornamentgläser	300 – 301
Schmuckverglasungen	302 – 303
Wärmeschutz / Sicherheit	304 – 307
Modell-Index	308 – 309



Einfach scannen!

In unserem Premium-Haustüren Katalog finden Sie eine Vielzahl von QR-Codes, mit denen Sie weitere interessante Informationen, zum Beispiel zu Modellvarianten, Innenansichten, Detailaufnahmen oder zur Herstellung Ihrer Haustür abrufen können. Einfach mit Ihrem Mobiltelefon oder Tablet scannen und inspirieren lassen!



Weitere Modellvarianten

Rufen Sie Informationen zu weiteren Modellvarianten (z. B. Rahmenformen, Lisenenvarianten, Oberflächen, Verglasungen) ab und lassen Sie sich von unserer Vielfalt überzeugen.



Weitere Abbildungen zum Modell

Lassen Sie sich von weiteren modellabhängigen Abbildungen z. B. Hausansichten oder Farbbeispielen inspirieren und finden Sie so Ihre Traumtür.



Detailaufnahmen

Mit Liebe zum Detail - hier finden Sie sowohl modellabhängige Detailaufnahmen, als auch Vergrößerungen z. B. zu Ornamentgläsern oder Griffen.



Innenansicht

Wie sieht meine Haustür eigentlich von innen aus und welche Varianten kann ich wählen? Lassen Sie sich auch von unseren Innenansichten begeistern.



Videomaterial

Wir gewähren Einblicke in die Herstellung Ihrer Haustür.

Modern

Überzeugen Sie sich von unserer großen Auswahl an modernen, innovativen und stilvollen Haustürmodellen, die Ihrem Zuhause einen ganz besonderen Charme verleihen. Ob Sie eine dezente und schlichte Variante bevorzugen oder eine Haustür mit dekorativen Elementen suchen - wir haben für jeden Geschmack etwas dabei. Unsere klaren und geradlinigen Modelle setzen ein Statement und passen perfekt zu einem modernen Wohnstil.

Modellübersicht

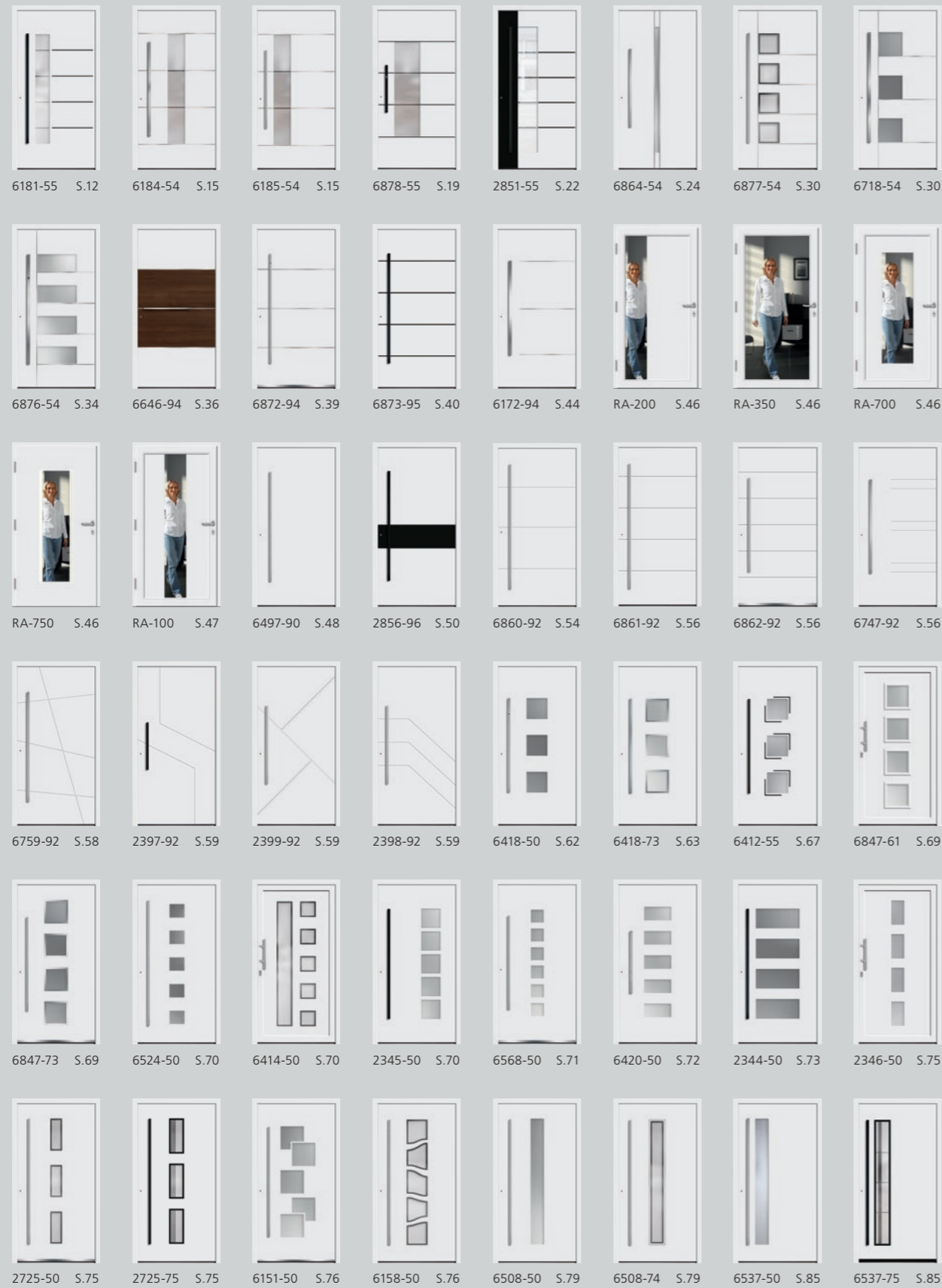

Mustergeschützt

RODENBERG-Modelle sind
musterrechtlich geschützt.

Moderne Akzente mit Lisenen

Wählen Sie zwischen flächenbündigen Lisenen in Edelstahl- oder Schwarzstahloptik, um Ihrer neuen Haustür einen individuellen Charakter zu verleihen.

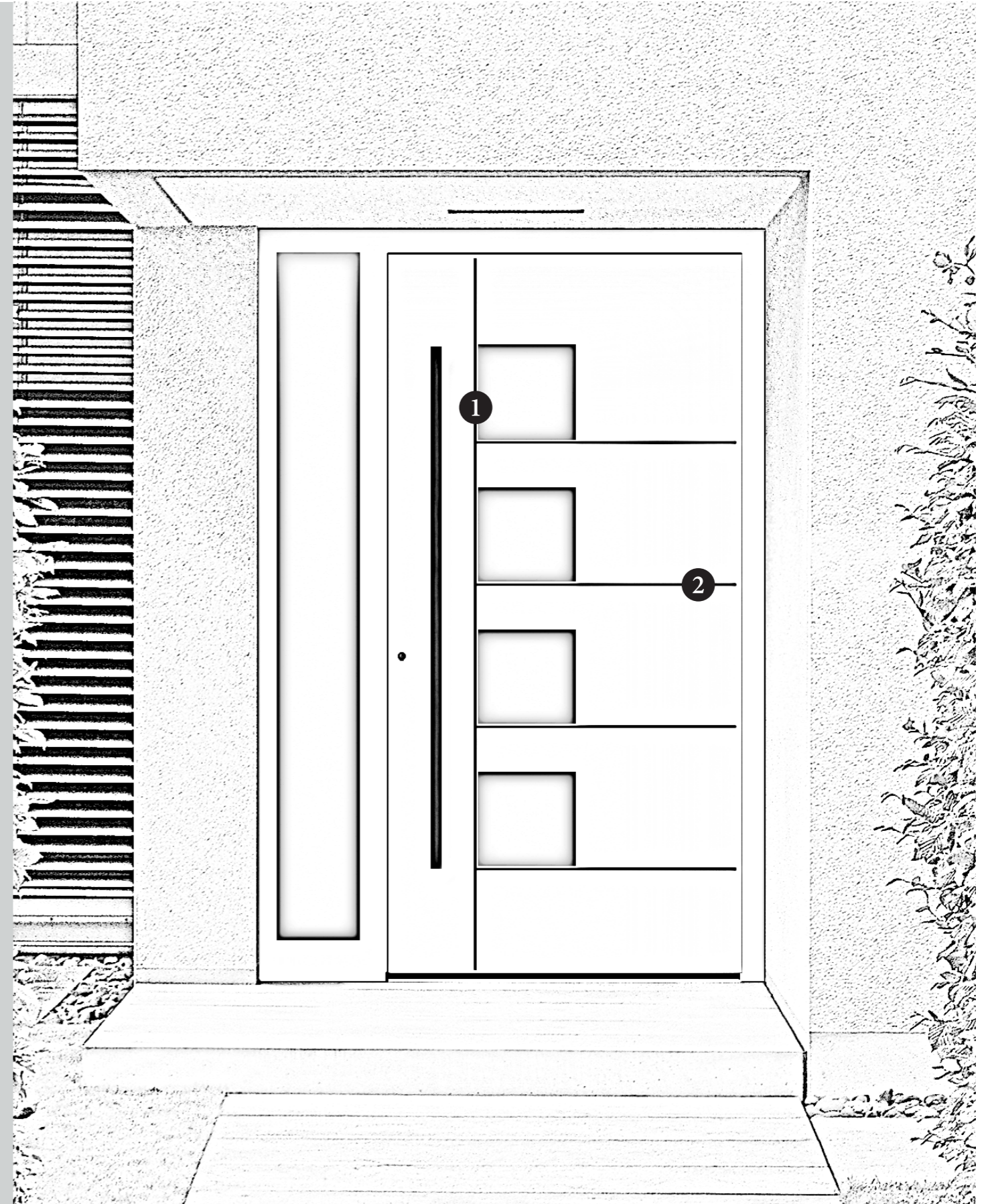
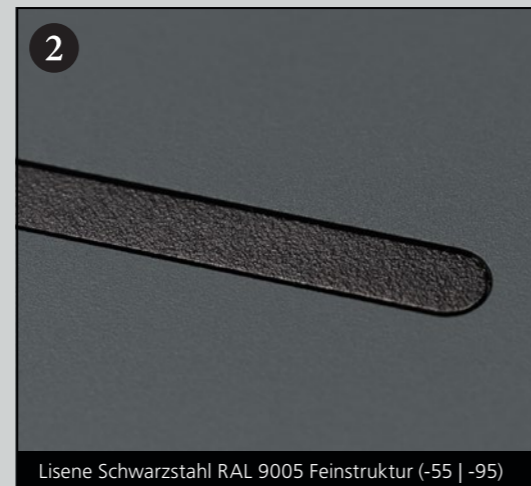
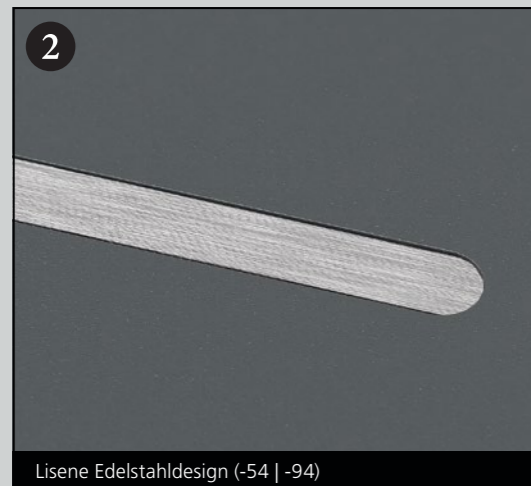
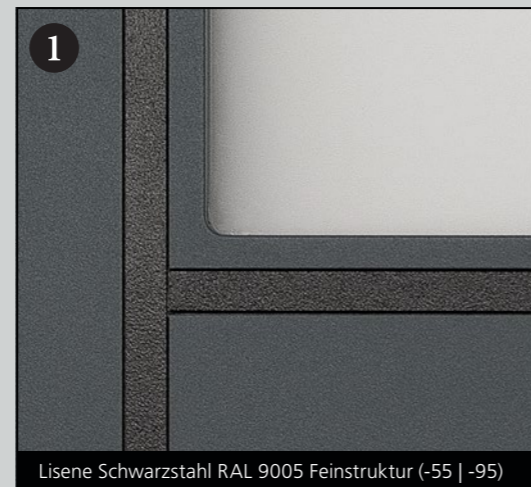

1 Abbildung zeigt den Stoß flächenbündiger Lisenen in Edelstahl- oder Schwarzstahloptik.
2 Abbildung zeigt die Endung einer flächenbündigen Lisene in Edelstahl- oder Schwarzstahloptik.

Moderne Akzente mit Lisenen



Detail
halbrunde Edelstahl-Griffstange 9.100.14 |
flächenbündige Lisenen | Farbe RAL
7016 Anthrazitgrau | Verglasung G 1440
mattiertes Glas mit klaren Streifen



6181-55
flächenbündige Schwarzstahl-Lisenen
Farbe: Weiß | **Glas:** G 1440 mattiertes
Glas mit klaren Streifen
Griff: 7.220.14.G Schwarzstahl-Optik
Bauart: Aufsatzfüllung
Tür-ID: P24-6181-55



6181-54
flächenbündige Lisenen
Farbe: RAL 7016 Anthrazitgrau
Glas: G 1440 mattiertes Glas mit klaren
Streifen | **Griff:** 9.100.14.G Edelstahl
Bauart: Aufsatzfüllung
Tür-ID: P24-6181-54



6181-54 mit Seitenteil | flächenbündige Lisenen | **Farbe:** RAL 7016 Anthrazitgrau | **Glas:** G 1440 mattiertes Glas mit klaren Streifen |
Griff: 7.100.14.G Edelstahl | **Bauart:** Aufsatzfüllung | **Tür-ID:** P24-6181-54h



6184-55 flächenbündige Schwarzstahl-Lisenen | Farbe: RAL 7006 Beigegrau | Glas: G 1205 mattiertes Glas mit klaren Streifen | Griff: 9.200.10.G Schwarzstahl-Optik | Bauart: Aufsatzfüllung | Tür-ID: P24-6184-55h

A | 6184-54

flächenbündige Lisenen
 Farbe: RAL 6013 Schilfgrün
 Glas: G 1205 mattiertes Glas mit klaren Streifen | Griff: 7.100.12.G Edelstahl
 Bauart: Aufsatzfüllung
 Tür-ID: P24-6184-54

B | 6185-55

flächenbündige Schwarzstahl-Lisenen
 Farbe: Dekor Mountain Oak
 Glas: G 1205 mattiertes Glas mit klaren Streifen | Griff: 7.220.10.G Schwarzstahl-Optik
 Bauart: Aufsatzfüllung
 Tür-ID: P24-6185-55

C | 6185-54

flächenbündige Lisenen
 Farbe: Weiß | Glas: G 1205 mattiertes Glas mit klaren Streifen
 Griff: 8.100.10.G Edelstahl
 Bauart: Aufsatzfüllung
 Tür-ID: P24-6185-54



A | 6184-54



B | 6185-55



C | 6185-54

Oberfläche pulverbeschichten

Die Oberfläche Ihrer Haustür wird durch unsere Fachkräfte sorgfältig pulverbeschichtet oder lackiert – Sie haben die Wahl zwischen hunderten von Farbtönen, um Ihrer Tür eine individuelle Note zu verleihen. Im Beispiel erhält die Tür eine manuelle Pulverbeschichtung mit dem Farbton RAL 7012 Basaltgrau.







6878-55
flächenbündige Schwarzstahl-Lisenen
Farbe: Weiß | Glas: G 1164 mattiertes Glas mit klaren Streifen | Griff: 9.200.06.G-FS Schwarzstahl-Optik mit Fingerscan | Bauart: Aufsatzfüllung
Tür-ID: P24-6878-55

6878-54
flächenbündige Lisenen
Farbe: RAL 7012 Basaltgrau | Glas: G 1164 mattiertes Glas mit klaren Streifen | Griff: 8.100.10.G Edelstahl
Bauart: Aufsatzfüllung
Tür-ID: P24-6878-54



| Hausansicht rechts |
6878-54 mit Seitenteil | flächenbündige Lisenen
Farbe: RAL 7016 Anthrazitgrau
Glas: G 1164 mattiertes Glas mit klaren Streifen
Griff: 9.100.10.G Edelstahl
Bauart: Aufsatzfüllung
Tür-ID: P24-6878-54h





A | 2851-54

flächenbündige Lisenen | Teilfläche RAL 9005 Tiefschwarz Feinstruktur
Farbe: DB 703 | Glas: G 1439
mattiertes Glas mit klaren Streifen
Griff: 7.120.16.G Edelstahl
Bauart: Aufsatzfüllung
Tür-ID: P24-2851-54

B | 2851-55

flächenbündige Schwarzstahl-Lisenen |
Teilfläche RAL 9005 Tiefschwarz Feinstruktur | Farbe: RAL 9006
Weißaluminium | Glas: G 1439
mattiertes Glas mit klaren Streifen
Griff: 8.200.16.G Schwarzstahl-Optik
Bauart: Aufsatzfüllung
Tür-ID: P24-2851-55



A | 2851-54



B | 2851-55



A | 6864-54

A | 6864-54
flächenbündige Lisenen
Farbe: RAL 7016 Anthrazitgrau
Glas: Satinato | Griff: 7.100.16.G-FS
Edelstahl mit Fingerscan
Bauart: Aufsatzfüllung
Tür-ID: P24-6864-54a



B | 6864-54



C | 6864-55

C | 6864-55
flächenbündige Schwarzstahl-Lisenen
Farbe: Dekor Monument Oak
Glas: Satinato | Griff: 8.200.16.G
Schwarzstahl-Optik
Bauart: Aufsatzfüllung
Tür-ID: P24-6864-55



Innenansicht 6864-54 | Flachrahmen | Farbe: Weiß | Glas: Satinato | Innendrucker: 4.102.00 Edelstahl | Bauart: Aufsatzfüllung beidseitig | Tür-ID: P24-6864-54h

Griffvarianten

Wählen Sie zwischen unterschiedlichen Griffvarianten in verschiedenen Ausführungen und Längen.

Weitere Varianten zu den hier abgebildeten Griffstangen und viele weitere Griffe finden Sie auf den Seiten 286-297.



Edelstahl-Griffstange 8.100.XX



Griffstange Schwarzstahl-Optik 8.200.XX



Edelstahl-Griffstange 7.120.XX



Griffstange Schwarzstahl-Optik mit Fingerscan 7.220.XX-FS



Edelstahl-Griffstange 9.100.XX



Griffstange Schwarzstahl-Optik 9.200.XX



Edelstahl-Griffstange 7.100.XX



Edelstahl-Griffstange mit LED-Beleuchtung 7.100.XX-LED





6877-55 mit Seitenteil | flächenbündige Schwarzstahl-Lisenen | Farbe: RAL 8014 Sepiabraun | Glas: Satinato | Griff: 9.200.14.G-FS Schwarzstahl-Optik mit Fingerscan | Bauart: Aufsatzfüllung | Tür-ID: P24-6877-55h

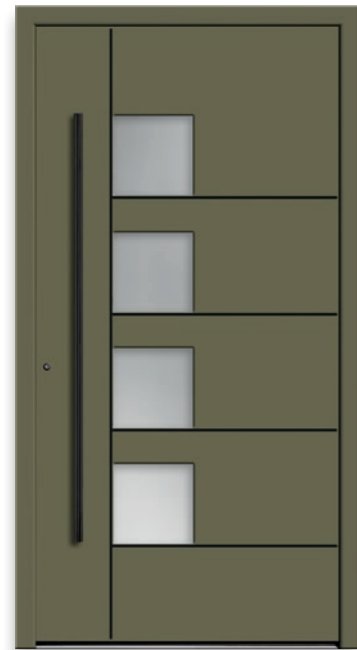

A | 6877-55



B | 6877-54

A | 6877-55
 flächenbündige Schwarzstahl-Lisenen
Farbe: RAL 6013 Schilfgrün
Glas: Satinato | **Griff:** 8.200.14.G
 Schwarzstahl-Optik
Bauart: Aufsatzfüllung
Tür-ID: P24-6877-55

B | 6877-54
 flächenbündige Lisenen
Farbe: RAL 7006 Beigegrau
Glas: G 500-20 mattiertes Glas
 mit klarem Rand
Griff: 9.100.14.G Edelstahl
Bauart: Aufsatzfüllung
Tür-ID: P24-6877-54



C | 6718-54



D | 6718-55

C | 6718-54
 flächenbündige Lisenen
Farbe: Weiß | **Glas:** G 500-20
 mattiertes Glas mit klarem Rand
Griff: 8.100.14.G Edelstahl
Bauart: Aufsatzfüllung
Tür-ID: P24-6718-54

D | 6718-55
 flächenbündige Schwarzstahl-Lisenen
Farbe: RAL 7001 Silbergrau
Glas: Mastercarré | **Griff:** 9.200.14.G
 Schwarzstahl-Optik
Bauart: Aufsatzfüllung
Tür-ID: P24-6877-55



6718-54 mit Seitenteil | flächenbündige Lisenen | **Farbe:** Weiß | **Glas:** vollflächig mattiertes Glas | **Griff:** 7.100.14.G-FS Edelstahl mit Fingerscan | **Bauart:** Aufsatzfüllung | **Glas Seitenteil:** G 5003 mattiertes Glas mit klarem Streifen | **Tür-ID:** P24-6718-54h

Flächenbündige Lisenen aufbringen

Unsere erfahrenen Fachkräfte setzen Lisenen passgenau und flächenbündig in das Türmodell ein, sodass eine leichte Reinigung der Oberfläche gegeben ist. Wählen Sie zwischen Lisenen in Edelstahl- oder Schwarzstahloptik, um Ihrer Haustür eine persönliche Note zu verleihen.





6876-54 mit Seitenteil | flächenbündige Lisenen | **Farbe:** RAL 7016 Anthrazitgrau | **Glas:** G 500-25 mattiertes Glas mit klarem Rand | **Griff:** 9.100.14.G Edelstahl | **Bauart:** Aufsatzfüllung | **Tür-ID:** P24-6876-54h



Detail
Edelstahl-Griffstange 7.100.14.G-FS mit integriertem Fingerscan | flächenbündige Lisenen | Verglasung Satinato



6876-55
flächenbündige Schwarzstahl-Lisenen
Farbe: RAL 7001 Silbergrau
Glas: Satinato | **Griff:** 9.200.14.G Schwarzstahl-Optik
Bauart: Aufsatzfüllung
Tür-ID: P24-6876-55



6876-54
flächenbündige Lisenen
Farbe: Weiß | **Glas:** Satinato
Griff: 7.100.14.G-FS Edelstahl mit Fingerscan
Bauart: Aufsatzfüllung
Tür-ID: P24-6876-54



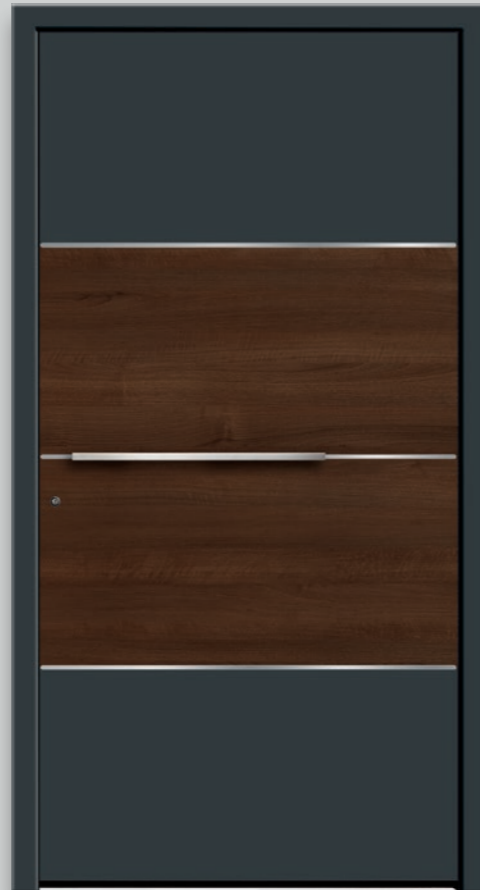

6646-94
flächenbündige Lisenen
Farbe: RAL 7016 Anthrazitgrau |
Teilfläche Dekor Siena Noce | **Griff:** 6.125.05
Edelstahl, waagrecht montiert
Bauart: Aufsatzfüllung
Tür-ID: P24-6646-94



| Detail |
waagrecht montierter Edelstahl-Griff 6.125.05 |
flächenbündige Lisenen | Farbe RAL 7016
Anthrazitgrau | Teilfläche Dekor Siena Noce

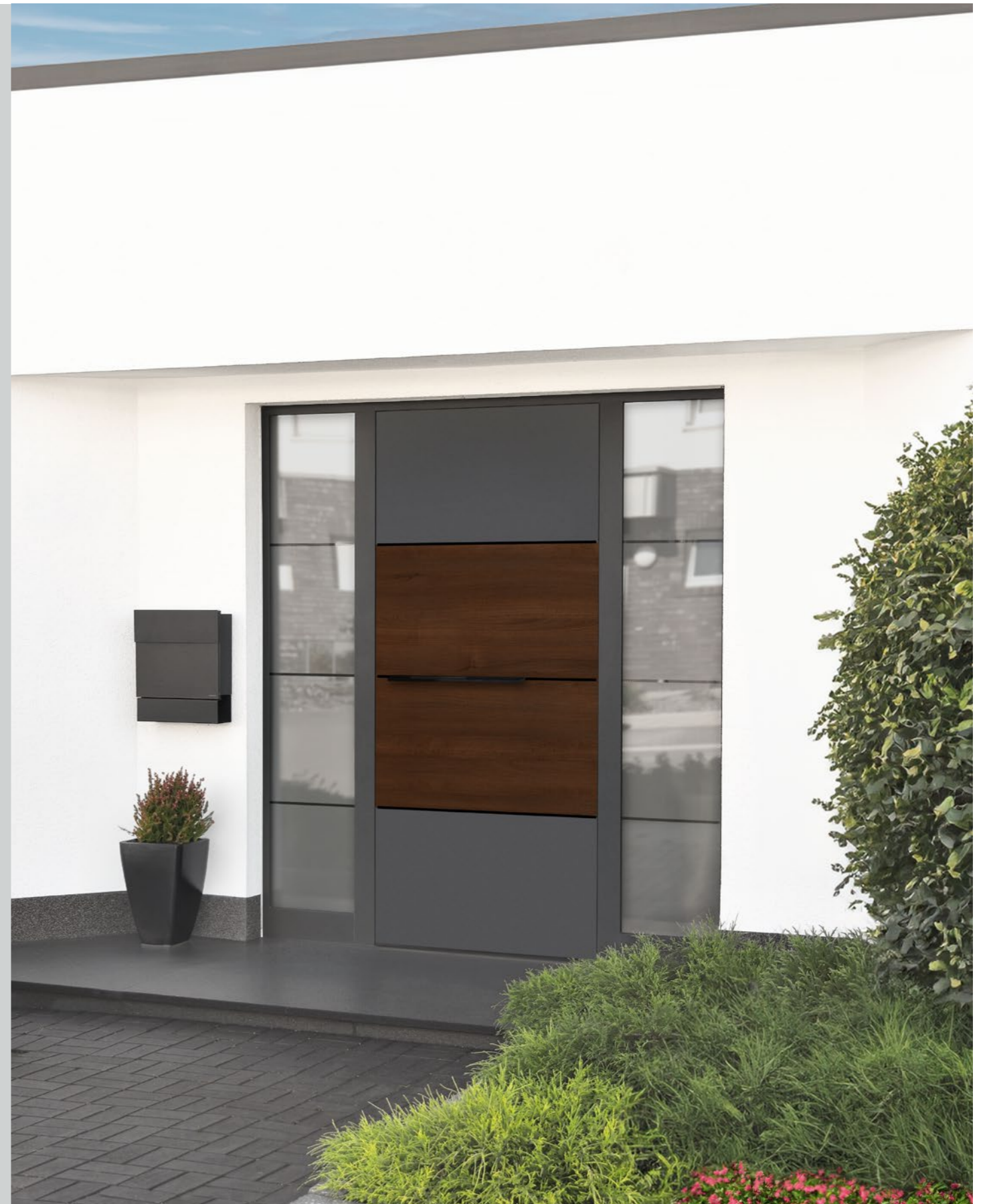

6646-95 mit Seitenteilen | flächenbündige Schwarzstahl-Lisenen | **Farbe:** RAL 7016 Anthrazitgrau | Teilfläche Dekor Siena Noce |
Griff: 6.225.05 Schwarzstahl-Optik, waagrecht montiert | **Glas Seitenteile:** G 5003 mattiertes Glas mit klaren Streifen |
Bauart: Aufsatzfüllung | **Tür-ID:** P24-6646-95h



Innenansicht 6872-94 mit flächenbündigem Überwachungsbildschirm zum Griff 8.115.14 | Farbe: Weiß | Innendrücker: 4.102.00 Edelstahl | Bauart: Aufsatzfüllung beidseitig | Tür-ID: P24-6872-94h

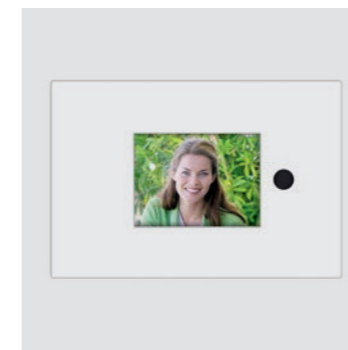

Detail
oben: Edelstahl-Griffstange 8.115.14 mit digitalem Türspion

unten: Flächenbündiger Überwachungsbildschirm zum Griff 8.115.14 | Die Montage des Bildschirms erfolgt auf der Innenseite Ihrer Haustür in einer Höhe von ca. 1600 mm.



6872-94
flächenbündige Lisenen
Farbe: Weiß
Griff: 8.115.14 Edelstahl mit digitalem Türspion
Designsockel: 2.100.03
Bauart: Aufsatzfüllung
Tür-ID: P24-6872-94



Moderne Akzente mit Lisenen

A | 6872-95
flächenbündige Schwarzstahl-Lisenen
Farbe: Dekor Mountain Oak
Griff: 9.200.14.G Schwarzstahl-Optik
Bauart: Aufsatzfüllung
Tür-ID: P24-6872-95

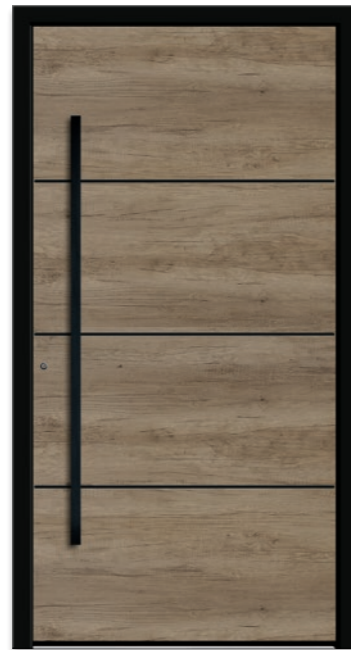

A | 6872-95

B | 6873-95
flächenbündige Schwarzstahl-Lisenen
Farbe: RAL 9007 Graualuminium
Griff: 9.200.14.G Schwarzstahl-Optik
Bauart: Aufsatzfüllung
Tür-ID: P24-6873-95

C | 6873-94
flächenbündige Lisenen
Farbe: Weiß
Griff: 8.100.10.G Edelstahl
Bauart: Aufsatzfüllung
Tür-ID: P24-6873-94



B | 6873-95



C | 6873-94



6872-95 mit Seitenteil | flächenbündige Schwarzstahl-Lisenen | Farbe: RAL 7016 Anthrazitgrau | Griff: 8.200.16.G Schwarzstahl-Optik | Bauart: Aufsatzfüllung | Glas Seitenteil: G 5003 mattiertes Glas mit klaren Streifen | Tür-ID: P24-6872-95h

Unsere Farb- Empfehlungen

Lassen Sie sich von unseren angesagten Trendfarben inspirieren und verleihen Sie Ihrem Hauseingang einen modernen und stilvollen Look. Unsere Feinstruktur-Beschichtungen sind eine geschmackvolle Alternative zu glänzenden Farboberflächen. Die feine Körnung der Farbpigmente sieht nicht nur edel aus, sondern verfügt auch über eine angenehme Haptik. RAL-Farben in Feinstruktur sind gegenüber herkömmlich lackierten Oberflächen mit Glanzgradanteil besonders robust, licht- und witterungsbeständig sowie pflegeleicht.

RAL 9002 Grauweiß
Feinstruktur

RAL 1019 Graubeige
Feinstruktur

RAL 7006 Beigegrau
Feinstruktur

RAL 6013 Schilfgrün
Feinstruktur

RAL 7001 Silbergrau
Feinstruktur

DB 703
Feinstruktur

RAL 7016 Anthrazitgrau
Feinstruktur

RAL 9005 Tiefschwarz
Feinstruktur



A | 6172-94

flächenbündige Lisenen
 Farbe: Weiß | Griff: 7.100.12.G-FS
 Edelstahl mit Fingerscan
 Designsockel: 2.100.03
 Bauart: Aufsatzfüllung
 Tür-ID: P24-6172-94

B | 6172-95

flächenbündige Schwarzstahl-Lisenen
 Farbe: RAL 1019 Graubeige
 Griff: 9.200.12.G Schwarzstahl-Optik
 Designsockel: 2.200.03
 Bauart: Aufsatzfüllung
 Tür-ID: P24-6172-95



A | 6172-94

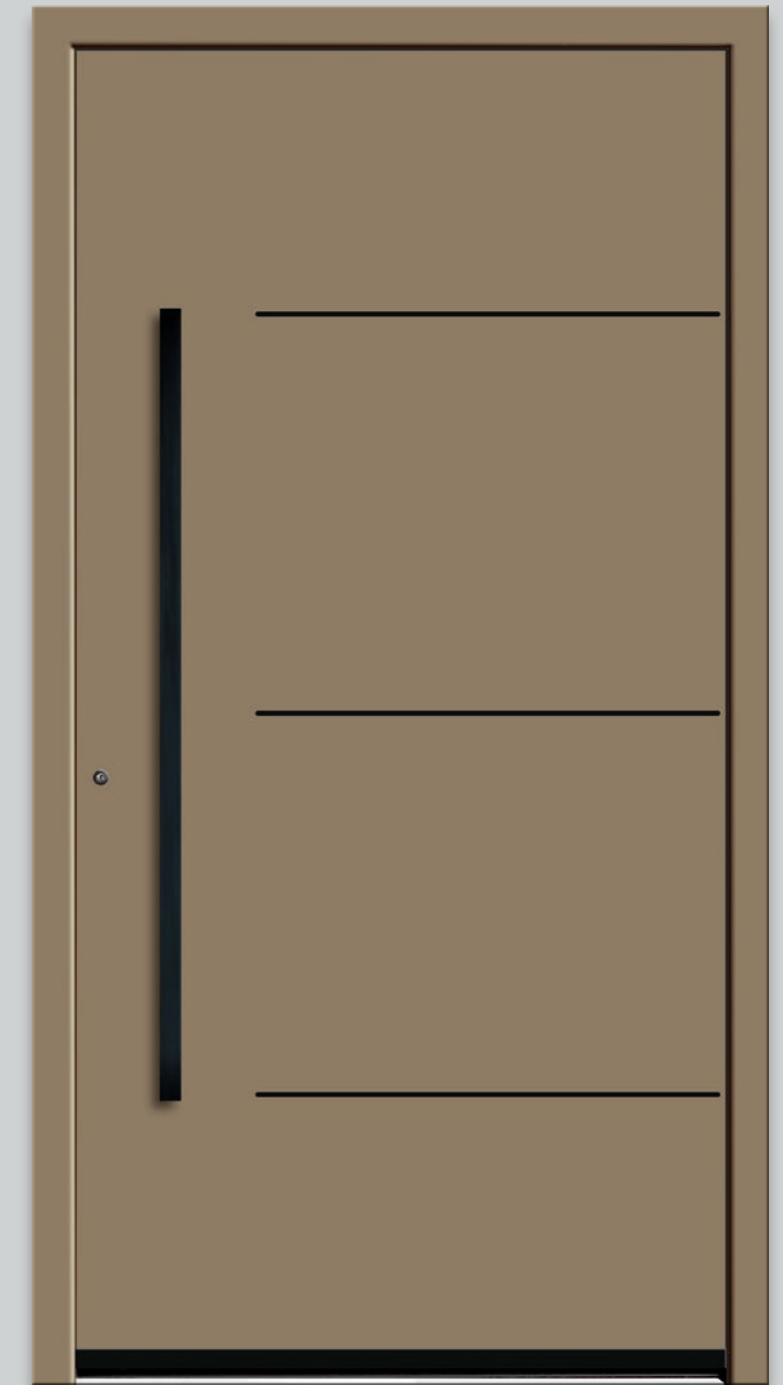

B | 6172-95

Spiegel- kollektion

für nicht verglaste Modelle

Das Upgrade der besonderen Art – Ihre geschlossene Haustür wird innen zum spektakulären Designelement. Wählen Sie eine der fünf Varianten und lassen Sie Ihre Tür strahlen! Passende Modelle finden Sie auf den Seiten 36-59, im Bereich Exklusiv und auf den Seiten 234, 242, 248, 250-251, 261.

- A | Innenansicht RA-200
Designspiegel innen links
Farbe: Weiß
Innendrücker: 4.102.00 Edelstahl
Bauart: Einsatzfüllung
- B | Innenansicht RA-350
Designspiegel innen vollflächig
Farbe: Weiß
Innendrücker: 4.102.00 Edelstahl
Bauart: Einsatzfüllung
- C | Innenansicht RA-750 LED
Designspiegel innen mit seitlicher
LED-Beleuchtung
Farbe: RAL 7016 Anthrazitgrau
Innendrücker: 4.102.00 Edelstahl
Bauart: Aufsatzfüllung beidseitig
*Alternativ: RA-700 ohne
LED-Beleuchtung*



A | Innenansicht RA-200



B | Innenansicht RA-350



C | Innenansicht RA-750 LED



Innenansicht RA-100 | Designspiegel innen mittig | Farbe: RAL 7016 Anthrazitgrau | Innendrücker: 4.102.00 Edelstahl | Bauart: Einsatzfüllung



A | 6497-90

Farbe: Dekor Desert Oak
Griff: 7.220.16.G-FS Schwarzstahl-
Optik mit Fingerscan
Designsockel: 2.200.03
Bauart: Aufsatzfüllung
Tür-ID: P24-6497-90a

B | 6497-90

Farbe: RAL 7016 Anthrazitgrau
Griff: 8.130.16.G Edelstahl / Echtholz
Designsockel: 2.100.03
Bauart: Aufsatzfüllung
Tür-ID: P24-6497-90b

C | 6497-90

Farbe: Weiß
Griffschale: 10.100.02 Edelstahl
Bauart: Aufsatzfüllung
Tür-ID: P24-6497-90c



A | 6497-90

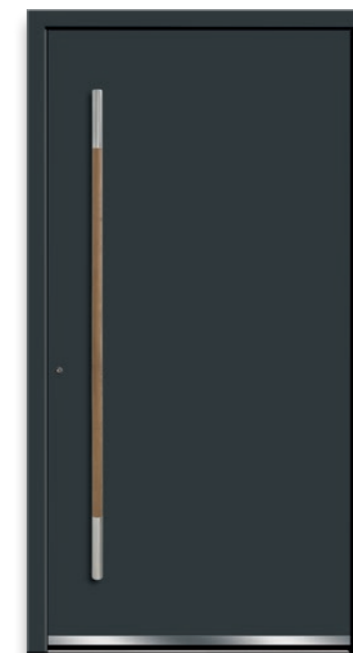

B | 6497-90



C | 6497-90

6497-90 mit Seitenteil | Farbe: RAL 7037 Staubgrau | Griff: 8.100.14.G Edelstahl | Bauart: Aufsatzfüllung |
Glas Seitenteil: G 510 mattiertes Glas mit klarem Motiv (Hausnummer) | Tür-ID: P24-6497-90h

A | 2856-96
Teilfläche RAL 9005 Tiefschwarz
Feinstruktur | Farbe: DB 703
Griff: 9.200.10.G Schwarzstahl-Optik
Bauart: Aufsatzfüllung
Tür-ID: P24-2856-96a

B | 2856-96
Teilfläche RAL 9005
Tiefschwarz Feinstruktur
Farbe: Dekor Turner Oak toffee
Griff: 9.200.14.G Schwarzstahl-Optik
Bauart: Aufsatzfüllung
Tür-ID: P24-2856-96b



A | 2856-96

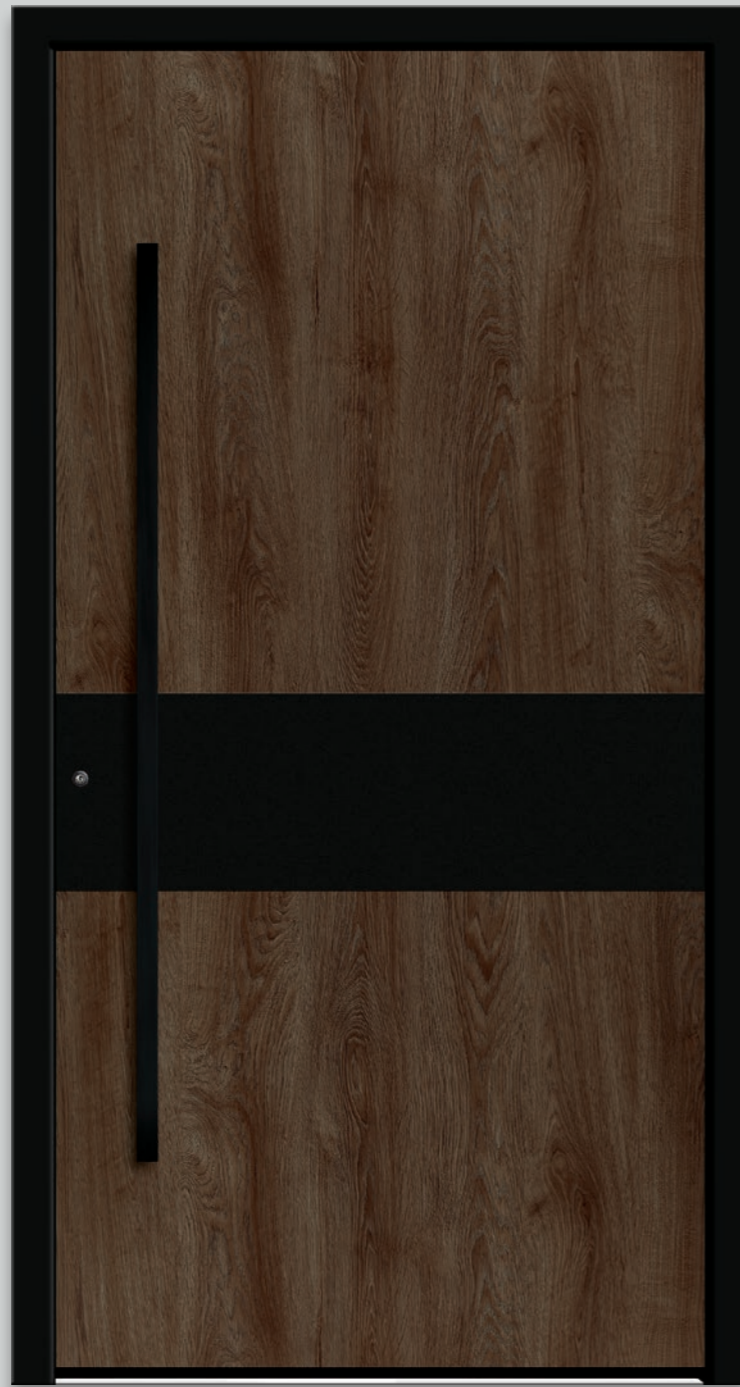

B | 2856-96



2856-96 mit Seitenteil | Teilfläche RAL 9005 Tiefschwarz Feinstruktur | Farbe: RAL 7012 Basaltgrau | Griff: 9.200.14.G Schwarzstahl-Optik | Glas Seitenteil: Klarglas | Bauart: Aufsatzfüllung | Tür-ID: P24-2856-96h

Ganzglas-Seitenteile

Neben der Haustür ist das Seitenteil ein weiteres Gestaltungselement des Eingangsbereiches. Lassen Sie Licht in Ihren Raum, aber ungewollte Blicke draußen.



| Variante C |

Verglasung individuell.

Elegant und edel gelöst – Ihre Hausnummer als klares Motiv im Seitenteil integriert. So entsteht eine harmonische Einheit im Eingangsbereich.

Beispiel auf Seite 48



| Variante B |

Verglasung „mattiertes Glas mit klarem Rand“.

„Der Klassiker“ – Passt zu jedem Modell. Modern und stilsicher.

Beispiel auf Seite 34



| Variante C |

Verglasung „mattiertes Glas mit klaren Streifen“ – optional klare Streifen + klarer Rand.

Die Anzahl der klaren Streifen variiert passend zum Modell.

Beispiel auf Seite 13



| Wunschmotiv |

Verglasung individuell. Komplettieren Sie die Hausnummer mit der vollständigen Straßenbezeichnung oder Ihrem Familiennamen.

Beispiel auf Seite 114



| Variante D |

Verglasungen explizit abgestimmt auf die Modelle. Vorschläge unserer Designer finden Sie direkt bei den Modellen.

Beispiel auf Seite 274



| Variante F |

Verglasung „mattiertes Glas mit klarem Rand und klaren Streifen | Lisenen im Scheibenzwischenraum“. Die Anzahl der Lisenen variiert passend zum Modell. Wahlweise mit Edelstahl- oder Schwarzstahl-Lisenen.

Beispiel auf Seite 44



| Variante G |

Verglasung Satinato Lisenen im Scheibenzwischenraum – auch erhältlich mit Klarglas. Die Anzahl der Lisenen variiert passend zum Modell. Wahlweise mit Schwarzstahl- oder Edelstahl-Lisenen.

Beispiel auf Seite 194



6860-92 mit Seitenteil | mit Profilierung | Farbe: RAL 7016 Anthrazitgrau | Griff: 8.100.16.G Edelstahl | Bauart: Aufsatzfüllung |
Glas Seitenteil: G 5003 mattiertes Glas mit klaren Streifen | Tür-ID: P24-6860-92h



A | 6860-92



B | 6861-92

A | 6860-92
mit Profilierung
Farbe: RAL 7039 Quarzgrau
Griff: 6.125.05 Edelstahl,
waagrecht montiert
Bauart: Aufsatzfüllung
Tür-ID: P24-6860-92



B | 6861-92
mit Profilierung
Farbe: Dekor Turner Oak malt
Griff: 9.200.10.G Schwarzstahl-Otik
Bauart: Aufsatzfüllung
Tür-ID: P24-6861-92



C | 6747-92

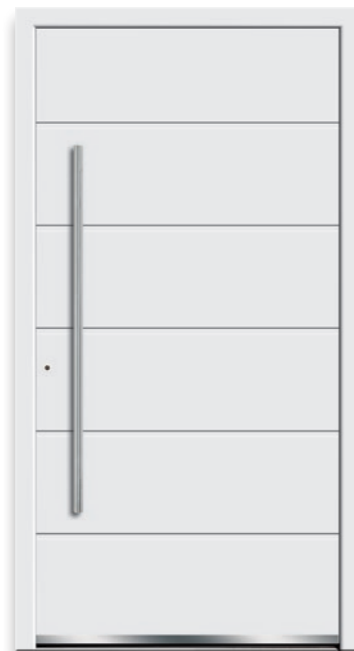

D | 6862-92

C | 6747-92
mit Profilierung
Farbe: RAL 7016 Anthrazitgrau
Griff: 7.120.10.G Edelstahl
Bauart: Aufsatzfüllung
Tür-ID: P24-6747-92

D | 6862-92
mit Profilierung
Farbe: Weiß
Griff: 8.100.12.G Edelstahl
Designsockel: 2.100.03
Bauart: Aufsatzfüllung
Tür-ID: P24-6862-92



6861-92 mit Seitenteilen und Oberlicht | mit Profilierung | Farbe: RAL 7001 Silbergrau | Griff: 7.100.16.G Edelstahl | Bauart: Aufsatzfüllung | Glas Seitenteile und Oberlicht: Klarglas | Tür-ID: P24-6861-92h



A | 2397-92



B | 6759-92

A | 2397-92
mit Profilierung
Farbe: RAL 6013 Schilfgrün
Griff: 8.200.06.G Schwarzstahl-Optik
Bauart: Aufsatzfüllung
Tür-ID: P24-2397-92

B | 6759-92
mit Profilierung
Farbe: RAL 9007 Graualuminium
Griff: 7.100.16.G Edelstahl
Bauart: Aufsatzfüllung
Tür-ID: P24-6759-92



C | 2399-92



D | 2398-92

C | 2399-92
mit Profilierung
Farbe: RAL 7012 Basaltgrau
Griff: 8.100.10.G Edelstahl
Bauart: Aufsatzfüllung
Tür-ID: P24-2399-92

D | 2398-92
mit Profilierung
Farbe: RAL 1019 Graubeige
Griff: 9.200.12.G Schwarzstahl-Optik
Designsockel: 2.200.03
Bauart: Aufsatzfüllung
Tür-ID: P24-2398-92

Vielfältige Rahmenformen

Wählen Sie bei einer Vielzahl von Modellen auf den folgenden Seiten zwischen vier unterschiedlichen Rahmenformen oder umlaufenden, flächenbündigen Lisenen in Edelstahl- oder Schwarzstahloptik, um Ihrer Haustür einen individuellen Charakter zu verleihen.



Rahmen Edelstahl design flächenbündig (-73)



Rahmen Schwarzstahl-Optik flächenbündig (-75)

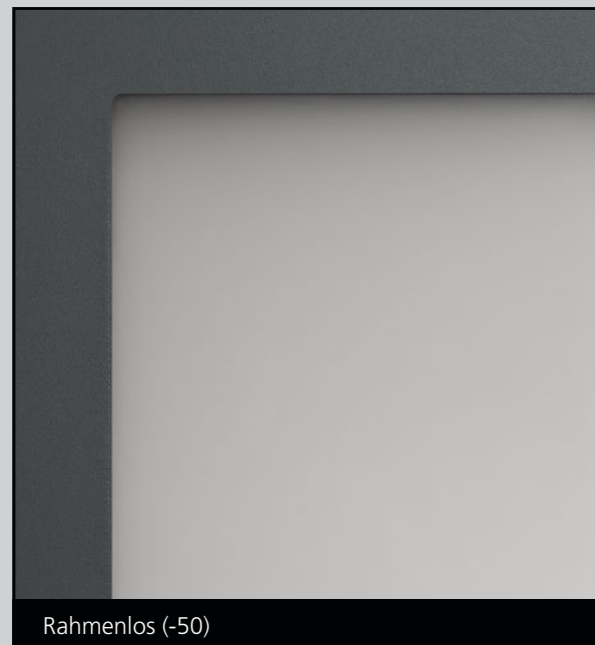

Rahmenlos (-50)



Akzentrahmen (-61)

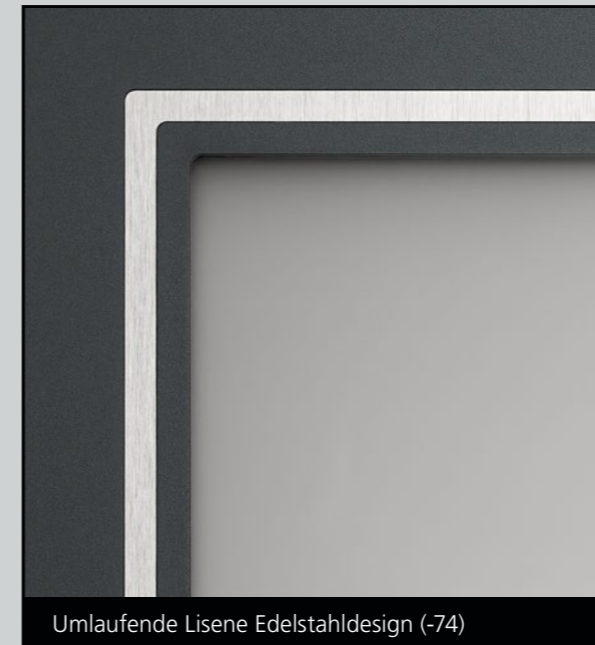

Umlaufende Lisene Edelstahl design (-74)



Umlaufende Lisene Schwarzstahl-Optik (-78)



A | 6418-50

A | 6418-50
 Farbe: RAL 7024 Graphitgrau
 Glas: Mastercarré
 Griff: 9.100.12.G-FS Edelstahl
 mit Fingerscan
 Bauart: Aufsatzfüllung
 Tür-ID: P24-6418-50



B | 6418-61

B | 6418-61
 Farbe: Weiß | Glas: G 500-20
 mattiertes Glas mit klarem Rand
 Griff: 7.100.12.G Edelstahl
 Bauart: Aufsatzfüllung
 Tür-ID: P24-6418-61

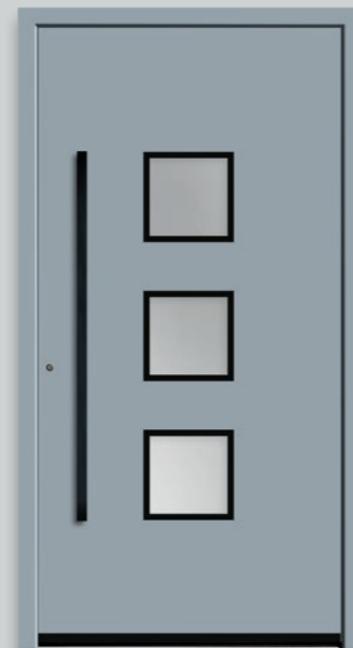

C | 6418-75

C | 6418-75
 Rahmen – Schwarzstahl-Optik
 flächenbündig | Farbe: RAL 7001
 Silbergrau | Glas: Satinato
 Griff: 9.200.12.G Schwarzstahl-Optik
 Designsockel: 2.200.03
 Bauart: Aufsatzfüllung
 Tür-ID: P24-6418-75



6418-73 mit Seitenteil | Rahmen – Edelstahldesign flächenbündig | Farbe: RAL 7016 Anthrazitgrau | Glas: Satinato |
 Griff: 8.100.12.G Edelstahl | Bauart: Aufsatzfüllung | Tür-ID: P24-6418-73h

CNC-Zuschnitt

Meisterhaft gestaltet, individuell für Sie gefertigt!
Mit modernster CNC-Technologie erreichen wir höchste Präzision. Ihre Haustür wird auf Maß zugeschnitten und erhält durch das Fräsen von Glasausschnitten und Nuten ihren eigenen Charakter.





6418-78 umlaufend flächenbündige Schwarzstahl-Lisenen | Farbe: RAL 9007 Graualuminium | Glas: Satinato | Griff: 8.200.06.G Schwarzstahl-Optik | Bauart: Aufsatzfüllung | Tür-ID: P24-6418-78h

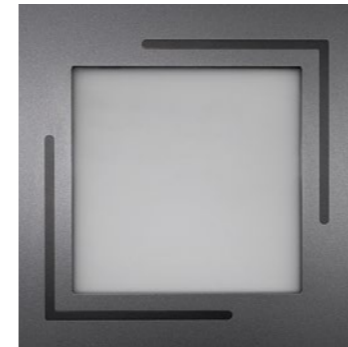

Detail
6412-55 flächenbündige Schwarzstahl-Lisenen | Farbe DB 703 | Verglasung Satinato



6418-74
umlaufend flächenbündige Lisenen
Farbe: RAL 3004 Purpurrot
Glas: Satinato | Griff: 7.120.12.G-FS
Edelstahl mit Fingerscan
Designsockel: 2.100.03
Bauart: Aufsatzfüllung
Tür-ID: P24-6418-74



6412-55
flächenbündige Schwarzstahl-Lisenen
Farbe: DB 703 | Glas: Satinato
Griff: 8.200.12.G Schwarzstahl-Optik
Bauart: Aufsatzfüllung
Tür-ID: P24-6412-55



A | 6847-74
 umlaufend flächenbündige Lisenen
Farbe: RAL 7016 Anthrazitgrau
Glas: Satinato | **Griff:** 7.100.16.G
 Edelstahl | **Designsockel:** 2.100.03
Bauart: Aufsatzfüllung
Tür-ID: P24-6847-74

B | 6847-50
Farbe: RAL 7001 Silbergrau
Glas: G 500-20 mattiertes Glas
 mit klarem Rand
Griff: 7.100.10.G Edelstahl
Bauart: Aufsatzfüllung
Tür-ID: P24-6847-50

C | 6847-75
 Rahmen – Schwarzstahl-Optik
 flächenbündig | **Farbe:** Dekor
 Monument Oak | **Glas:** Satinato
Griff: 9.200.16.G Schwarzstahl-Optik
Bauart: Aufsatzfüllung
Tür-ID: P24-6847-75



D | 6847-78
 umlaufend flächenbündige
 Schwarzstahl-Lisenen
Farbe: RAL 9006 Weißaluminium
Glas: Satinato | **Griff:** 9.200.10.G
 Schwarzstahl-Optik
Bauart: Aufsatzfüllung
Tür-ID: P24-6847-78

E | 6847-61
Farbe: Weiß | **Glas:** Satinato
Griff: 8.100.04.S Edelstahl
Bauart: Einsatzfüllung
Tür-ID: P24-6847-61

F | 6847-73
 Rahmen – Edelstahldesign
 flächenbündig | **Farbe:** RAL 7012
 Basaltgrau | **Glas:** Mastercarré
Griff: 8.100.12.G Edelstahl
Designsockel: 2.100.03
Bauart: Aufsatzfüllung
Tür-ID: P24-6847-73



A | 6847-74

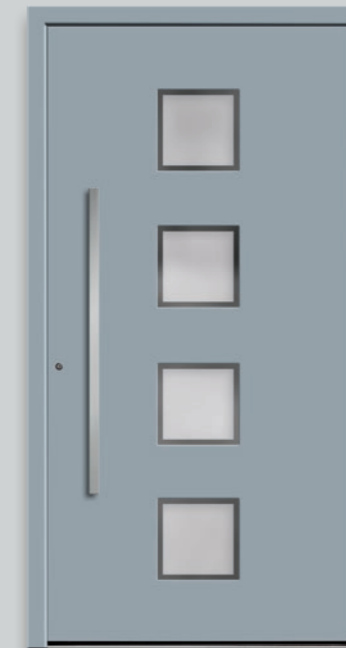

B | 6847-50

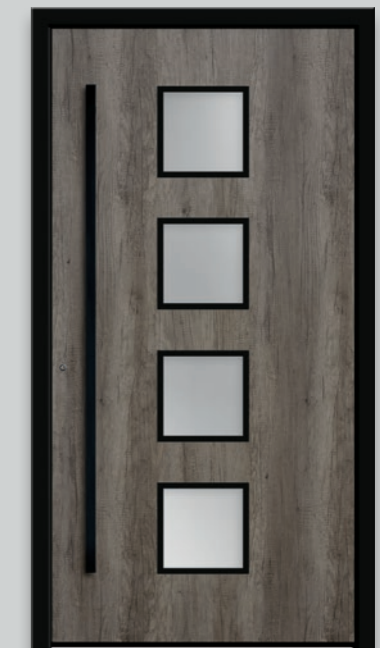

C | 6847-75



D | 6847-78



E | 6847-61

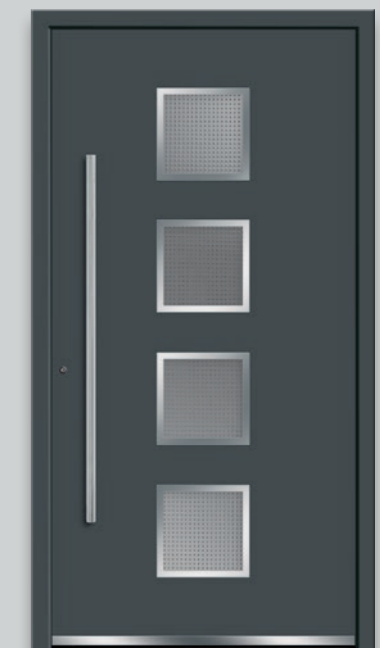

F | 6847-73

Klare Formen für schlichte Eleganz

A | 2345-50
Farbe: RAL 7016 Anthrazitgrau
Glas: Satinato | Griff: 9.200.14.G
Schwarzstahl-Optik
Bauart: Aufsatzfüllung
Tür-ID: P24-2345-50



A | 2345-50

B | 6414-50
Farbe: RAL 7001 Silbergrau
Glas: G 500-20 mattiertes Glas
mit klarem Rand
Griff: 8.100.04.S Edelstahl
Bauart: Einsatzfüllung
Tür-ID: P24-6414-50

C | 6524-50
Farbe: Weiß | Glas: Mastercarré
Griff: 8.100.16.G Edelstahl
Bauart: Aufsatzfüllung
Tür-ID: P24-6524-50



B | 6414-50



C | 6524-50



6568-50 | Farbe: RAL 7016 Anthrazitgrau | Glas: Satinato | Griff: 7.100.12.G-FS Edelstahl mit Fingerscan | Designsockel: 2.100.03 |
Bauart: Aufsatzfüllung | Tür-ID: P24-6568-50h



6420-50
 Farbe: Weiß | Glas: Satinato
 Griff: 7.100.08.G Edelstahl
 Bauart: Aufsatzfüllung
 Tür-ID: P24-6420-50



2344-50
 Farbe: RAL 7006 Beigegrau
 Glas: Mastercarré
 Griff: 9.200.14.G Schwarzstahl-Optik
 Bauart: Aufsatzfüllung
 Tür-ID: P24-2344-50



| Hausansicht links |
 6420-50
 mit Seitenteilen | Farbe: RAL 7016 Anthrazitgrau
 Glas: vollflächig mattiertes Glas
 Griff: 8.100.14.G Edelstahl | Bauart: Aufsatzfüllung
 Glas Seitenteil rechts: G 510 mattiertes Glas mit
 klarem Motiv (Hausnummer)
 Glas Seitenteil links: vollflächig mattiertes Glas
 Tür-ID: P24-6420-50h



2725-73 Rahmen – Edelstahl design flächenbündig | Farbe: RAL 7016 Anthrazitgrau | Glas: Satinato | Griff: 7.100.16.G Edelstahl | Bauart: Aufsatzfüllung | Tür-ID: P24-2725-73h



A | 2725-75



B | 2725-73

A | 2725-75
Rahmen – Schwarzstahl-Optik
flächenbündig | Farbe: Dekor Sheffield
Oak alpine | Glas: Satinato
Griff: 9.200.16.G Schwarzstahl-Optik
Bauart: Aufsatzfüllung
Tür-ID: P24-2725-75

B | 2725-73
Rahmen – Edelstahl design
flächenbündig | Farbe: RAL 7016
Anthrazitgrau | Glas: G 1474 mattiertes
Glas mit klaren, senkrechten Streifen
Griff: 9.100.16.G Edelstahl
Bauart: Aufsatzfüllung
Tür-ID: P24-2725-73

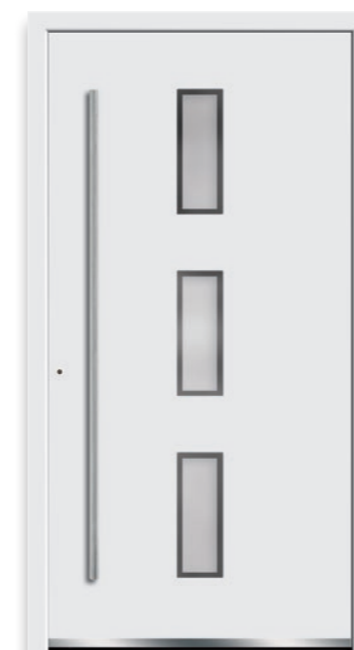

C | 2725-50



D | 2346-50

C | 2725-50
Farbe: Weiß | Glas: G 500-20
mattiertes Glas mit klarem Rand
Griff: 8.100.16.G Edelstahl
Designsockel: 2.100.03
Bauart: Aufsatzfüllung
Tür-ID: P24-2725-50



D | 2346-50
Farbe: RAL 7001 Silbergrau
Glas: Madras Pave
Griff: 8.100.04.S Edelstahl
Bauart: Einsatzfüllung
Tür-ID: P24-2346-50

A | 6151-50
Farbe: RAL 8014 Sepiabraun
Glas: Satinato
Griff: 8.100.14.G Edelstahl
Designsockel: 2.100.03
Bauart: Aufsatzfüllung
Tür-ID: P24-6151-50



B | 6158-50
Farbe: RAL 6013 Schilfgrün
Glas: Satinato | Griff: 9.200.16.G
Schwarzstahl-Optik
Bauart: Aufsatzfüllung
Tür-ID: P24-6158-50b

C | 6158-50
Farbe: Weiß | Glas: G 500-20
mattiertes Glas mit klarem Rand
Griff: 8.100.16.G Edelstahl
Bauart: Aufsatzfüllung
Tür-ID: P24-6158-50c

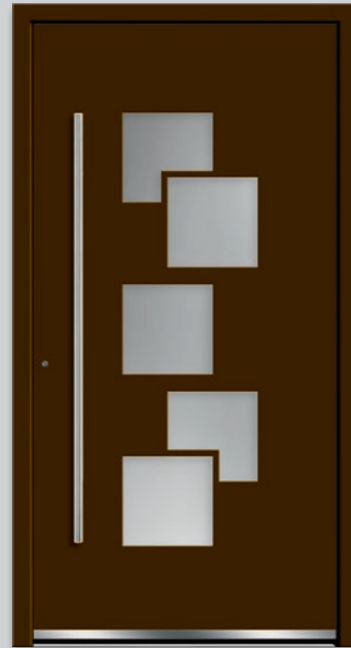

A | 6151-50



B | 6158-50



C | 6158-50



6151-50 mit Seitenteilen | Farbe: RAL 7016 Anthrazitgrau | Glas: Satinato | Griff: 8.100.14.G Edelstahl | Bauart: Aufsatzfüllung | Tür-ID: P24-6151-50h



6508-73 Rahmen – Edelstahl-Design flächenbündig | Farbe: RAL 7016 Anthrazitgrau | Glas: G 1182 mattiertes Glas mit waagerechten und senkrechten filigranen, klaren Streifen | Griff: 9.100.16.G Edelstahl | Bauart: Aufsatzfüllung | Tür-ID: P24-6508-73h



A | 6508-75



B | 6508-74

A | 6508-75
 Rahmen – Schwarzstahl-Optik
 flächenbündig | Farbe: Dekor Sheffield
 Oak grey | Glas: Satinato
 Griff: 8.200.06.G Schwarzstahl-Optik
 Bauart: Aufsatzfüllung
 Tür-ID: P24-6508-75

B | 6508-74
 umlaufend flächenbündige Lisene
 Farbe: Weiß | Glas: G 500-20
 mattiertes Glas mit klarem Rand
 Griff: 7.100.16.G Edelstahl
 Designsockel: 2.100.03
 Bauart: Aufsatzfüllung
 Tür-ID: P24-6508-74



C | 6508-61



D | 6508-50

C | 6508-61
 Farbe: RAL 7035 Lichtgrau
 Glas: Mastercarré
 Griff: 8.100.08.S Edelstahl
 Bauart: Einsatzfüllung
 Tür-ID: P24-6508-61

D | 6508-50
 Farbe: RAL 7012 Basaltgrau
 Glas: Satinato | Griff: 9.200.08.G
 Schwarzstahl-Optik
 Designsockel: 2.200.03
 Bauart: Aufsatzfüllung
 Tür-ID: P24-6508-50

Montage Zierrahmen

Zierrahmen umranden Lichtauschnitte auf unterschiedlichste Art und geben dem Glasausschnitt dadurch einen eigenen Charakter. Wir setzen bei der Montage der unterschiedlichen Rahmenformen auf Handarbeit, um Ihrer Haustür einen charmanten und ansprechenden Rahmen zu verleihen.





6508-50 mit Seitenteil | Farbe: RAL 7016 Anthrazitgrau | Glas: G 1257 mattiertes Glas mit klaren Streifen | Griff: 7.100.14.G Edelstahl | Bauart: Aufsatzfüllung | Tür-ID: P24-6508-50h



A | 6537-75
 Rahmen – Schwarzstahl-Optik
 flächenbündig | **Farbe:** DB 703
Glas: G 1182 mattiertes Glas mit
 waagerechten und senkrechten
 filigranen, klaren Streifen
Griff: 9.200.16.G Schwarzstahl-Optik
Designsockel: 2.200.03
Bauart: Aufsatzfüllung
Tür-ID: P24-6537-75

B | 6537-74
 umlaufend flächenbündige Lisene
Farbe: Weiß | **Glas:** Madras Pave
Griff: 7.120.10.G Edelstahl
Bauart: Aufsatzfüllung
Tür-ID: P24-6537-74

C | 6537-61
Farbe: RAL 7016 Anthrazitgrau
Glas: Mastercarré
Griff: 8.100.04.S Edelstahl
Bauart: Einsatzfüllung
Tür-ID: P24-6537-61



D | 6537-73
 Rahmen – Edelstahl-Design
 flächenbündig | **Farbe:** RAL 9007
 Graualuminium | **Glas:** Satinato
Griff: 9.100.10.G Edelstahl
Designsockel: 2.100.03
Bauart: Aufsatzfüllung
Tür-ID: P24-6537-73

E | 6537-78
 umlaufend flächenbündige
 Schwarzstahl-Lisene
Farbe: RAL 7001 Silbergrau
Glas: G 1257 mattiertes Glas mit
 klaren Streifen | **Griff:** 9.200.10.G
 Schwarzstahl-Optik
Bauart: Aufsatzfüllung
Tür-ID: P24-6537-78

F | 6537-50
Farbe: Dekor Mountain Oak
Glas: Satinato | **Griff:** 9.200.16.G-FS
 Schwarzstahl-Optik mit Fingerscan
Bauart: Aufsatzfüllung
Tür-ID: P24-6537-50



A | 6537-75



B | 6537-74



C | 6537-61



D | 6537-73

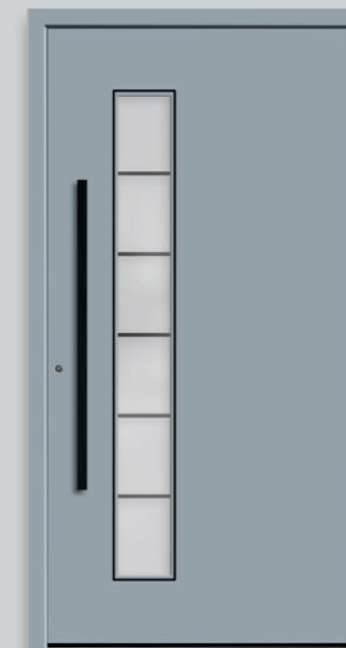

E | 6537-78



F | 6537-50



Detail
Griffschale 10.216.01 Schwarzstahl-Optik | Farbe RAL 7016 Anthrazitgrau | Verglasung G 1488 mattiertes Glas mit halbtransparentem Randstreifen



6408-50
Designgriffschale 10.116.01 Edelstahl
Farbe: Weiß | Glas: G 1488 mattiertes Glas mit halbtransparentem Randstreifen
Bauart: Aufsatzfüllung
Tür-ID: P24-6408-50a



6408-50
Designgriffschale 10.216.01 Schwarzstahl-Optik | Farbe: RAL 7016 Anthrazitgrau
Glas: G 1488 mattiertes Glas mit halbtransparentem Randstreifen
Bauart: Aufsatzfüllung
Tür-ID: P24-6408-50b



6408-50 mit Seitenteil | Designgriffschale 10.216.01 Schwarzstahl-Optik | Farbe: Dekor Turner Oak malt | Glas: G 1488 mattiertes Glas mit halbtransparentem Randstreifen | Glas Seitenteil: vollflächig mattiertes Glas | Bauart: Aufsatzfüllung | Tür-ID: P24-6408-50h



A | 6921-50



B | 6921-78

A | 6921-50

Farbe: RAL 7012 Basaltgrau
 Glas: G 5003 mattiertes Glas
 mit klaren Streifen
 Griff: 7.100.14.G Edelstahl
 Designsockel: 2.100.03
 Bauart: Aufsatzfüllung
 Tür-ID: P24-6921-50

B | 6921-78

umlaufend flächenbündige
 Schwarzstahl-Lisene
 Farbe: RAL 9006 Weißaluminium
 Glas: Madras Uadi
 Griff: 8.200.06.G Schwarzstahl-Optik
 Designsockel: 2.200.03
 Bauart: Aufsatzfüllung
 Tür-ID: P24-6921-78

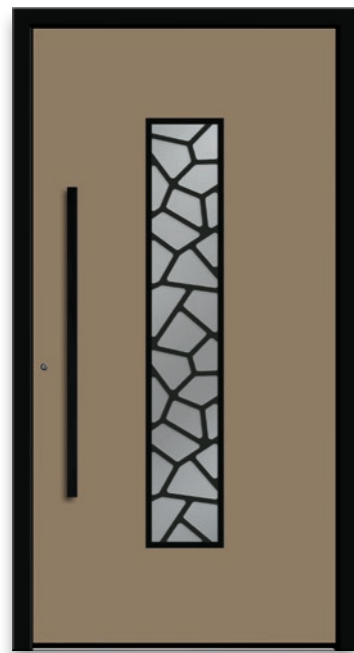

C | 6921-75



D | 6921-61

C | 6921-75

Rahmen – Schwarzstahl-Optik
 flächenbündig | Farbe: RAL 1019
 Graubeige | Glas: G 1491 Reflo
 mit lackiertem Motiv in RAL 9005
 Tiefschwarz | Griff: 9.200.10.G
 Schwarzstahl-Optik
 Bauart: Aufsatzfüllung
 Tür-ID: P24-6921-75

**D | 6921-61**

Farbe: Weiß | Glas: G 500-20
 mattiertes Glas mit klarem Rand
 Griff: 7.100.08.S Edelstahl
 Bauart: Einsatzfüllung
 Tür-ID: P24-6921-61



6921-73 mit Seitenteil | Rahmen – Edelstahldesign flächenbündig | Farbe: RAL 7001 Silbergrau | Glas: G 5003 mattiertes Glas mit klaren Streifen | Griff: 7.100.14.G Edelstahl | Bauart: Aufsatzfüllung | Tür-ID: P24-6921-73h



A | 172-73

Rahmen – Edelstahl-Design
flächenbündig | Farbe: RAL 7016
Anthrazitgrau | Glas: G 1215
mattiertes Glas mit klaren Streifen
Griff: 8.100.08.G Edelstahl
Designsockel: 2.100.03
Bauart: Aufsatzfüllung
Tür-ID: P24-172-73

B | 172-61

Farbe: Weiß | Glas: Madras Opus
Griff: 5.101.04 Edelstahl
Bauart: Einsatzfüllung
Tür-ID: P24-172-61

C | 172-75

Rahmen – Schwarzstahl-Optik
flächenbündig | Farbe: Dekor AnTeak
Glas: Satinato | Griff: 9.200.10.G
Schwarzstahl-Optik
Designsockel: 2.200.03
Bauart: Aufsatzfüllung
Tür-ID: P24-172-75



A | 172-73



B | 172-61



C | 172-75

A | 6810-50

Farbe: RAL 7016 Anthrazitgrau
 Glas: G 1212 mattiertes Glas mit klarem Rand und klaren Streifen – Applikationen aus Strukturglas
 Griff: 7.100.14.G Edelstahl
 Bauart: Aufsatzfüllung
 Tür-ID: P24-6810-50



A | 6810-50

B | 6810-52

mit Profilierung | Farbe: Dekor Nussbaum | Glas: G 1369 mattiertes Glas mit klaren Streifen
 Griff: 7.100.06.G Edelstahl
 Bauart: Aufsatzfüllung
 Tür-ID: P24-6810-52b

C | 6810-52

mit Profilierung | Farbe: Weiß
 Glas: G 1369 mattiertes Glas mit klaren Streifen
 Griff: 9.100.14.G Edelstahl
 Bauart: Aufsatzfüllung
 Tür-ID: P24-6810-52c



B | 6810-52



C | 6810-52



6810-50 mit Seitenteilen | Farbe: RAL 7012 Basaltgrau | Glas: G 1370 mattiertes Glas mit klarem Rand und klaren Streifen | Griff: 8.200.12.G Schwarzstahl-Optik | Bauart: Aufsatzfüllung | Glas Seitenteile: vollflächig mattiertes Glas | Tür-ID: P24-6810-50h

Umlaufende Lisene für ein edles Design



6810-74 mit Seitenteilen | umlaufend flächenbündige Lisene | **Farbe:** RAL 7016 Anthrazitgrau | **Glas:** G 1277 mattiertes Glas mit klarem Rand und klaren Streifen | **Griff:** 7.100.16.G Edelstahl | **Designsockel:** 2.100.03 | **Bauart:** Aufsatzfüllung | **Tür-ID:** P24-6810-74h



Detail
oben: Griffstange 9.200.14.G-FS in Schwarzstahl-Optik mit integriertem Fingerscan

unten: umlaufend flächenbündige Schwarzstahl-Lisene | Verglasung Satinato | Dekor Sheffield Oak grey



6810-78
umlaufend flächenbündige Schwarzstahl-Lisene
Farbe: Dekor Sheffield Oak grey
Glas: Satinato | **Griff:** 9.200.12.G-FS Schwarzstahl-Optik mit Fingerscan
Designsockel: 2.200.03
Bauart: Aufsatzfüllung
Tür-ID: P24-6810-78





Detail
 Applikation – Schwarzstahl-Optik
 flächenbündig | Verglasung G 1490
 mattiertes Glas in zwei Transparenzen
 mit klarem Motiv (Hausnummer) |
 Farbe DB 703



6409-56
 Applikationen – Edelstahl-Design
 flächenbündig | **Farbe:** Weiß
Glas: G 1367 mattiertes Glas
 mit klaren Streifen
Griff: 7.100.12.G Edelstahl
Bauart: Aufsatzfüllung
Tür-ID: P24-6409-56



6409-59
 Applikationen – Schwarzstahl-Optik
 flächenbündig | **Farbe:** DB 703
Glas: G 1490 mattiertes Glas in zwei
 Transparenzen mit klarem Motiv
 (Hausnummer)
Griff: 7.220.16.G-FS Schwarzstahl-
 Optik mit Fingerscan
Bauart: Aufsatzfüllung
Tür-ID: P24-6409-59



6409-56 mit Seitenteil | Applikationen – Edelstahl-Design flächenbündig | **Farbe:** RAL 7016 Anthrazitgrau | **Glas:** G 1367 mattiertes Glas mit klaren Streifen | **Griff:** 8.100.16.G Edelstahl | **Bauart:** Aufsatzfüllung | **Tür-ID:** P24-6409-56h

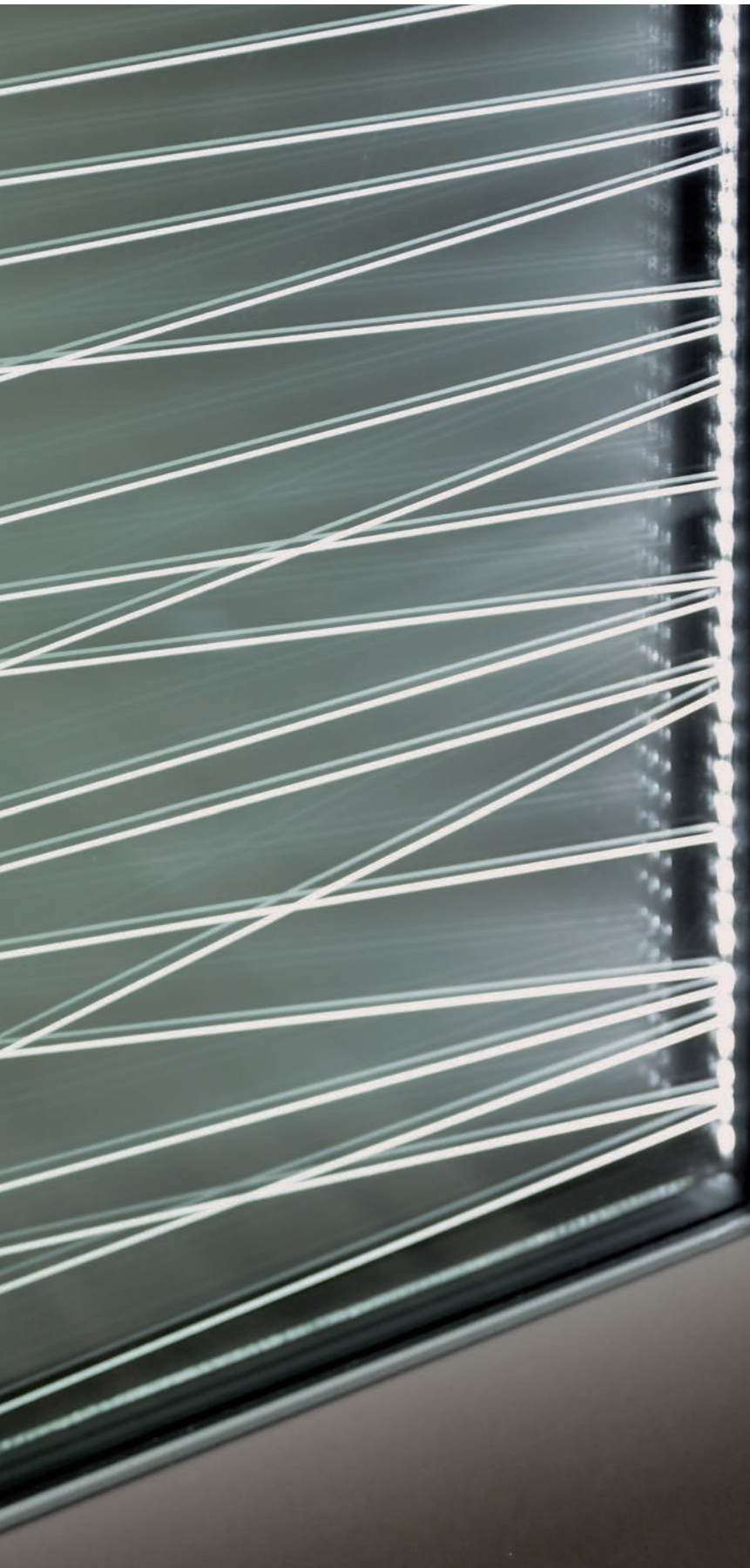

6409-56
Applikationen – Edelstahl design flächenbündig
Farbe: RAL 7006 Beigegrau
Glas: G 635 Klarglas mit LED-Lichtband und
mattierten Streifen | Innenscheibe Satinato
Griff: 8.100.14.G Edelstahl
Bauart: Aufsatzfüllung
Tür-ID: P24-6409-56a

| Hausansicht rechts |
6409-56 mit Seitenteil
Applikationen – Edelstahl design flächenbündig
Farbe: RAL 8017 Schokoladenbraun
Glas: G 635 Klarglas mit LED-Lichtband und
mattierten Streifen | Innenscheibe Satinato
Griff: 8.100.14.G Edelstahl | **Bauart:** Aufsatzfüllung
Glas Seitenteil: Klarglas
Tür-ID: P24-6409-56ah

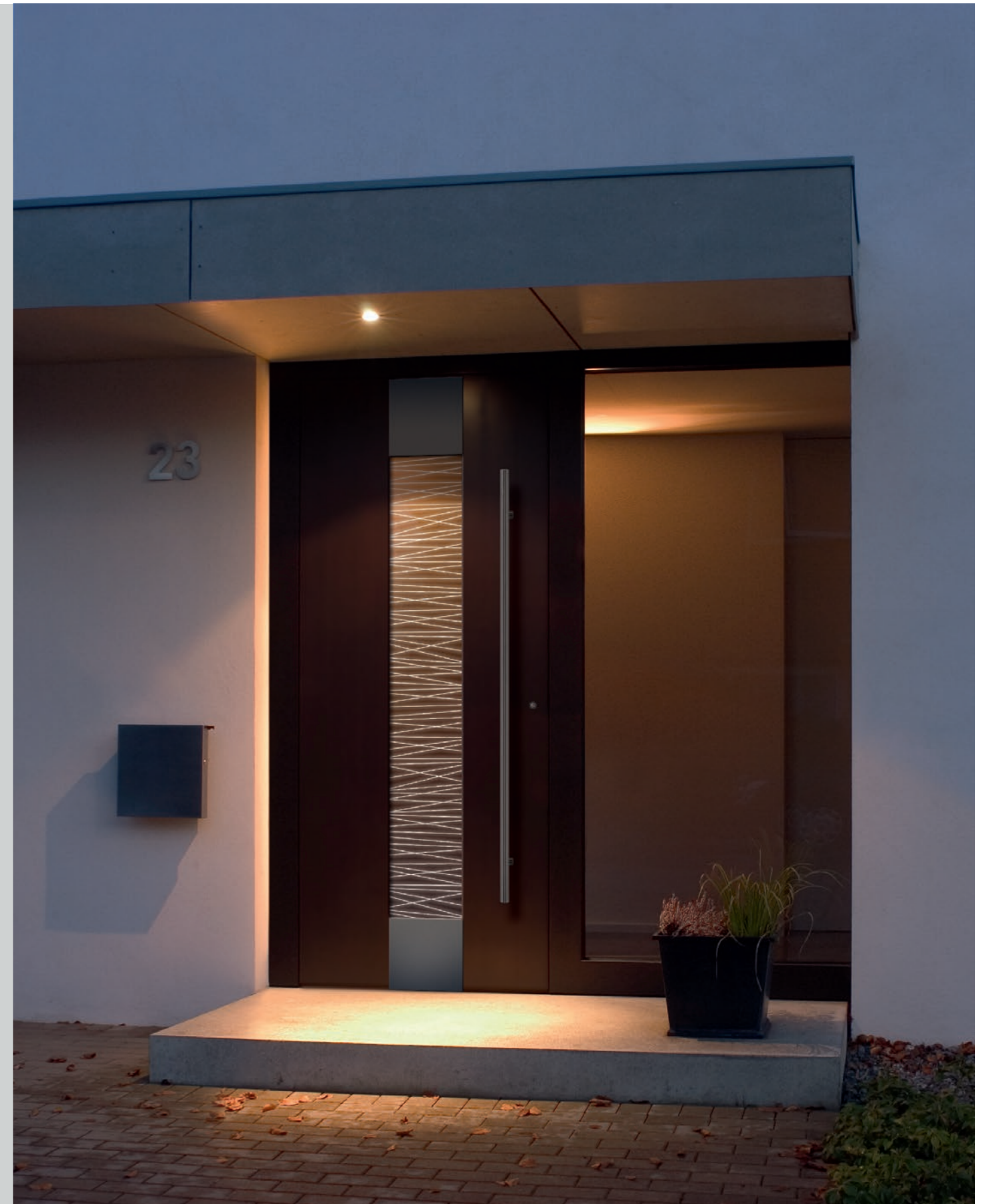



6760-79
 Applikation – Schwarzstahl-Optik flächenbündig
 Farbe: Dekor Turner Oak malt | Glas: Satinato
 Griff: 9.200.08.G Schwarzstahl-Optik
 Bauart: Aufsatzfüllung
 Tür-ID: P24-6760-79



6760-76
 Applikation – Edelstahl-Design flächenbündig
 Farbe: RAL 7039 Quarzgrau | Glas: Satinato
 Griff: 8.100.16.G Edelstahl
 Bauart: Aufsatzfüllung
 Tür-ID: P24-6760-76

| Hausansicht links |
6760-79 mit Seitenteilen
 Applikation – Schwarzstahl-Optik flächenbündig
 Farbe: Dekor Turner Oak malt | Glas: Satinato
 Griff: 9.200.12.G Schwarzstahl-Optik
 Bauart: Aufsatzfüllung
 Tür-ID: P24-6760-79h



Applikation aufbringen

Applikationen in Edelstahl- oder Schwarzstahloptik verleihen Ihrer Haustür einen modernen Charakter. Unsere qualifizierten Fachkräfte bringen diese Applikationen von Hand präzise und flächenbündig auf.



Dezente Lichtausschnitte als Blickfang



6407-50
Farbe: RAL 7006 Beigegrau | Glas: Satinato
Griff: 7.100.14.G-FS Edelstahl mit Fingerscan
Bauart: Aufsatzfüllung
Tür-ID: P24-6407-50

| Detail |
Verglasung Satinato | Farbe RAL 7006
Beigegrau Feinstruktur



6407-50 mit Seitenteil | Farbe: RAL 7012 Basaltgrau | Glas: Satinato | Griff: 9.100.14.G Edelstahl | Bauart: Aufsatzfüllung |
Tür-ID: P24-6407-50h



6764-50
 Farbe: Weiß | Glas: Satinato
 Griff: 8.200.14.G Schwarzstahl-Optik
 Designsockel: 2.200.03
 Bauart: Aufsatzfüllung
 Tür-ID: P24-6764-50

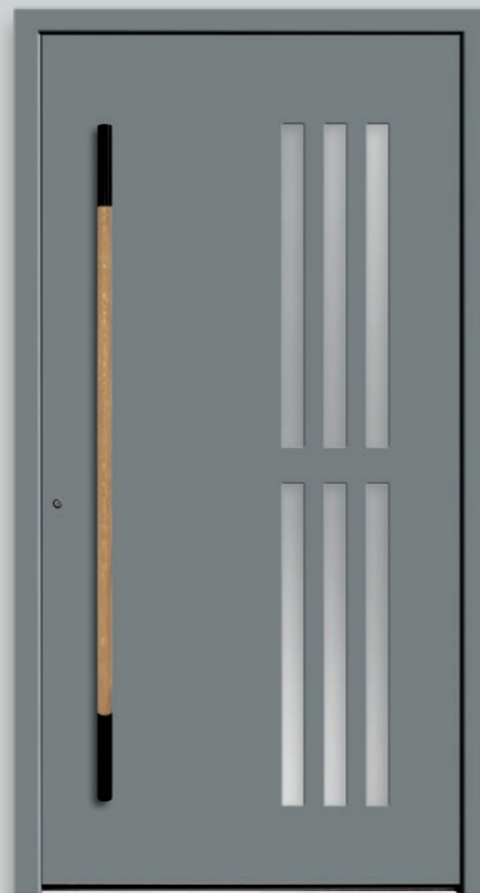

6406-50
 Farbe: RAL 7037 Staubgrau | Glas: Satinato
 Griff: 8.232.16.G Schwarzstahl-Optik / Echtholz
 Bauart: Aufsatzfüllung
 Tür-ID: P24-6406-50



| Hausansicht rechts |
 6406-50 mit Seitenteil
 Farbe: RAL 7001 Silbergrau | Glas: Satinato
 Griff: 7.100.16.G Edelstahl | Designsockel: 2.100.03
 Bauart: Aufsatzfüllung | Tür-ID: P24-6406-50h





Innenansicht 6159-52 mit Seitenteilen | Flachrahmen | Farbe: Weiß | Glas: G 1206 mattiertes Glas mit klaren Streifen | Innendrücker: 4.102.00 Edelstahl | Bauart: Aufsatzfüllung beidseitig | Tür-ID: P24-6159-52h

A | 6159-52
mit Profilierung
Farbe: Weiß | Glas: G 1206 mattiertes
Glas mit klaren Streifen
Griff: 8.100.10.G Edelstahl
Bauart: Aufsatzfüllung
Tür-ID: P24-6159-52a

B | 6159-52
mit Profilierung
Farbe: Dekor Turner Oak toffee
Glas: G 1206 mattiertes Glas
mit klaren Streifen
Griff: 9.200.10.G Schwarzstahl-Otik
Designsockel: 2.200.03
Bauart: Aufsatzfüllung
Tür-ID: P24-6159-52b



A | 6159-52



B | 6159-52

**A | 6561-73**

mit Profilierung | Rahmen –
Edelstahldesign flächenbündig
Farbe: RAL 6013 Schilfgrün
Glas: G 1150 mattiertes Glas
mit klaren Streifen
Griff: 7.100.06.G Edelstahl
Bauart: Aufsatzfüllung
Tür-ID: P24-6561-73

B | 6561-52

mit Profilierung
Farbe: Weiß | Glas: G 1150
mattiertes Glas mit klaren Streifen
Griff: 7.100.08.G Edelstahl
Bauart: Aufsatzfüllung
Tür-ID: P24-6561-52

C | 6561-75

mit Profilierung | Rahmen –
Schwarzstahl-Optik flächenbündig
Farbe: RAL 7001 Silbergrau
Glas: G 1150 mattiertes Glas
mit klaren Streifen
Griff: 8.200.16.G Schwarzstahl-Optik
Bauart: Aufsatzfüllung
Tür-ID: P24-6561-75



A | 6561-73



B | 6561-52

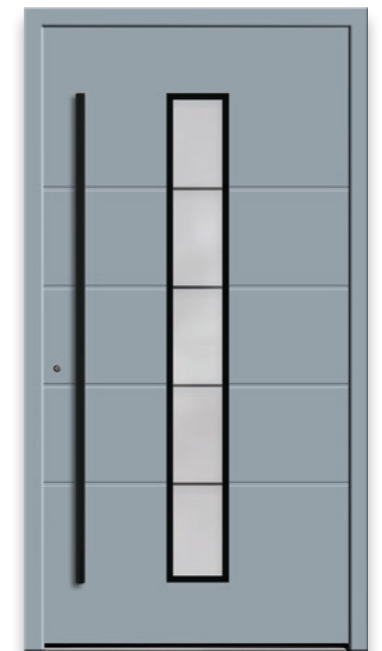

C | 6561-75

Ziernuten setzen optische Akzente



Detail
Edelstahlgriff 7.100.14.G-FS mit integriertem Fingerscan | Verglasung G 1365 mattiertes Glas mit klaren Streifen | Farbe RAL 7001 Silbergrau



6761-52 Innenansicht RA-600
Designspiegel RA-600
Farbe: Weiß | Glas: G 1365 mattiertes Glas mit klaren Streifen
Innendrücker: 4.102.00 Edelstahl
Bauart: Einsatzfüllung



6761-52
mit Profilierung | Farbe: RAL 7001 Silbergrau | Glas: G 1365 mattiertes Glas mit klaren Streifen
Griff: 7.100.14.G-FS Edelstahl mit Fingerscan | Designsockel: 2.100.03
Bauart: Aufsatzfüllung
Tür-ID: P24-6761-52



6761-52 mit Seitenteil | mit Profilierung | Farbe: Weiß | Glas: G 1365 mattiertes Glas mit klaren Streifen | Griff: 7.100.14.G Edelstahl | Designsockel: 2.100.03 | Bauart: Aufsatzfüllung | Tür-ID: P24-6761-52h



6777-52
 mit Profilierung | Farbe: Weiß
 Glas: G 500-20 mattiertes Glas mit klarem Rand
 Griff: 8.100.14.G Edelstahl
 Bauart: Aufsatzfüllung
 Tür-ID: P24-6777-52



6780-52
 mit Profilierung | Farbe: RAL 7012 Basaltgrau
 Glas: G 5002 mattiertes Glas mit klaren Streifen
 Griff: 9.200.10.G Schwarzstahl-Optik
 Designsockel: 2.200.03
 Bauart: Aufsatzfüllung
 Tür-ID: P24-6780-52

| Hausansicht links |
6777-52 mit Seitenteil
 mit Profilierung | Farbe: Dekor AnTeak
 Glas: vollflächig mattiertes Glas
 Griff: 7.100.12.G Edelstahl
 Glas Seitenteil: G 1402 mattiertes Glas
 mit klarem Motiv (Straßenbezeichnung)
 Bauart: Aufsatzfüllung
 Tür-ID: P24-6777-52h

Dekorfolien aufbringen

Unsere Experten bringen hochwertige Dekorfolien präzise auf die Oberfläche Ihrer Haustür auf. Um einen sauberen und optisch ansprechenden Look zu erzielen, werden die Folien in die Nuten eingebracht und von Hand um die Glasausschnitte gelegt. Mit einer Auswahl von über 250 verschiedenen Dekoren haben Sie die freie Wahl für das Design Ihrer Haustür.





6817-79 mit Seitenteil | erhabener Rahmen und Zierbügel – Edelstahl | Farbe: RAL 7016 Anthrazitgrau | Glas: G 1154 mattiertes Glas mit klarem Rand und klaren Streifen | Griff: 8.100.14.G Edelstahl | Designsockel: 2.100.03 | Bauart: Aufsatzfüllung | Tür-ID: P24-6817-79h



Detail
erhabener Rahmen und Zierbügel –
Edelstahl | Verglasung G 1154 mattiertes
Glas mit klarem Rand und klaren Streifen



6817-79 Innenansicht
Flachrahmen –Edelstahl | Farbe: Weiß
Glas: G 1154 mattiertes Glas mit
klarem Rand und klaren Streifen
Innendrücker: 4.102.00 Edelstahl
Bauart: Aufsatzfüllung beidseitig



6817-79
erhabener Rahmen und Zierbügel –
Edelstahl | Farbe: RAL 7016 Anthrazitgrau
Glas: G 1154 mattiertes Glas mit
klarem Rand und klaren Streifen
Griff: 8.100.14.G Edelstahl
Designsockel: 2.100.03
Bauart: Aufsatzfüllung
Tür-ID: P24-6817-79

A | 6525-65
 Farbe: Dekor Nussbaum
 Glas: Mastercarré
 Griff: 6.105.09 Edelstahl
 Bauart: Einsatzfüllung
 Tür-ID: P24-6525-65



A | 6525-65

B | 6525-75
 Rahmen – Schwarzstahl-Optik
 flächenbündig | Farbe: DB 703
 Glas: Satinato | Griff: 8.200.06.G
 Schwarzstahl-Optik
 Bauart: Aufsatzfüllung
 Tür-ID: P24-6525-75



B | 6525-75

C | 6525-71
 Rahmen – Edelstahl-Design
 flächenbündig | Farbe: Weiß
 Glas: G 1122 mattiertes Glas mit
 klaren Streifen und Applikationen
 aus geschliffenen Glaskristallen
 Griff: 5.104.03 Edelstahl
 Designsockel: 2.100.03
 Bauart: Aufsatzfüllung
 Tür-ID: P24-6525-71



C | 6525-71



6525-65 mit Seitenteil ST 2 | Farbe: Weiß | Glas: G 1123 mattiertes Glas mit klarem Randstreifen und Applikationen aus geschliffenen Glaskristallen | Griff: 8.100.08.G Edelstahl | Bauart: Aufsatzfüllung | Tür-ID: P24-6525-65h

Glaskristalle aufkleben

Faszination bis ins Detail – jeder Glaskristall wird von erfahrenen Händen manuell positioniert und mit Spezialklebstoff aufgeklebt. Die Glassteine liegen geschützt im Scheibenzwischenraum, so erhält Ihre Haustür einen einzigartigen Glanz, der die Blicke auf sich zieht.





Innenansicht 181-71 | Rahmen – Edelstahl design aufliegend | Farbe: Weiß | Glas: G 1372 mattiertes Glas mit klarem Streifen und Applikationen aus geschliffenen Glaskristallen | Innendrucker: 4.102.00 Edelstahl | Bauart: Aufsatzfüllung beidseitig | Tür-ID: P24-181-71h



A | 181-71



B | 181-71

A | 181-71

Rahmen – Edelstahl design
flächenbündig
Farbe: RAL 7016 Anthrazitgrau
Glas: G 1372 mattiertes Glas mit klarem Streifen und Applikationen aus geschliffenen Glaskristallen
Griff: 6.101.08 Edelstahl
Bauart: Aufsatzfüllung
Tür-ID: P24-181-71a



B | 181-71

Rahmen – Edelstahl design
flächenbündig
Farbe: RAL 9007 Weißaluminium
Glas: G 505-25 mattiertes Glas mit klarem Rand | Griff: 6.101.08 Edelstahl
Designsockel: 2.100.03
Bauart: Aufsatzfüllung
Tür-ID: P24-181-71b



C | 2436-50



D | 2436-73

C | 2436-50

Farbe: Weiß | Glas: G 1310 mattiertes Glas mit klarem Streifen
Griff: 8.100.16.G Edelstahl
Bauart: Aufsatzfüllung
Tür-ID: P24-2436-50

D | 2436-73

Rahmen – Edelstahl design
flächenbündig
Farbe: RAL 7001 Silbergrau
Glas: G 500-20 mattiertes Glas mit klarem Rand
Griff: 8.100.12.G Edelstahl
Bauart: Aufsatzfüllung
Tür-ID: P24-2436-73





A | 6841-50



B | 6841-73

A | 6841-50

Farbe: Weiß | Glas: Satinato
Griff: 7.100.08.G Edelstahl
Bauart: Aufsatzfüllung
Tür-ID: P24-6841-50

B | 6841-73

Rahmen – Edelstahl design
flächenbündig
Farbe: RAL 3004 Purpurrot
Glas: G 1113 mattiertes Glas mit
klarem Motiv und Applikationen
aus geschliffenen Glaskristallen
Griff: 6.125.05 Edelstahl
senkrecht montiert
Designsockel: 2.100.03
Bauart: Aufsatzfüllung
Tür-ID: P24-6841-73



C | 6843-52



D | 6843-52 Innenansicht

C | 6843-52

mit Profilierung
Farbe: RAL 7015 Schiefergrau
Glas: G 1446 mattiertes Glas
mit klaren Streifen
Griff: 7.120.14.G Edelstahl
Designsockel: 2.100.03
Bauart: Aufsatzfüllung
Tür-ID: P24-6843-52

D | 6843-52 Innenansicht

Farbe: Weiß | Glas: G 1446
mattiertes Glas mit klaren Streifen
Innendrucker: 4.102.00 Edelstahl
Bauart: Einsatzfüllung



6841-75 mit Seitenteilen | Rahmen – Schwarzstahl-Optik flächenbündig | Farbe: RAL 7012 Basaltgrau | Glas: Satinato |
Griff: 9.200.12.G Schwarzstahl-Optik | Designsockel: 2.200.03 | Bauart: Aufsatzfüllung | Tür-ID: P24-6841-75h



2165-54 flächenbündige Lisenen | Farbe: RAL 7016 Anthrazitgrau | Glas: G 1222 mattiertes Glas mit klaren Streifen | Griff: 7.100.12.G Edelstahl | Bauart: Aufsatzfüllung | Tür-ID: P24-2165-54h



A | 2166-54

A | 2166-54
flächenbündige Lisenen |
Designgriff V 80 | Farbe: RAL 7016
Anthrazitgrau | Glas: G 1223
mattiertes Glas mit klaren Streifen
und handgemeißelten Glassteinen
Bauart: Aufsatzfüllung
Tür-ID: P24-2166-54a



B | 2165-54

B | 2165-54
flächenbündige Lisenen
Farbe: Weiß | Glas: G 1222
mattiertes Glas mit klaren Streifen
Griff: 8.100.12.G Edelstahl
Bauart: Aufsatzfüllung
Tür-ID: P24-2165-54



C | 2166-54

C | 2166-54
flächenbündige Lisenen |
Designgriff V 80
Farbe: Dekor Siena Noce
Glas: Satinato
Bauart: Aufsatzfüllung
Tür-ID: P24-2166-54c

Schwungvolles Design in schönster Form



Detail
 Profilierung | Applikation – Edelstahl-Design
 flächenbündig | Streifen in RAL 3004
 Purpurrot | Glas Satinato



6438-59
 mit Profilierung | Applikation –
 Schwarzstahl-Optik flächenbündig |
 Designgriff V 78-S Schwarzstahloptik
Farbe: RAL 9006 Weißaluminium
Glas: Satinato
Bauart: Aufsatzfüllung
Tür-ID: P24-6438-59



6438-56
 mit Profilierung | Applikation –
 Edelstahl-Design flächenbündig |
 Edelstahl-Designgriff V 78
Farbe: Weiß, Streifen RAL 3004
 Purpurrot | **Glas:** Satinato
Bauart: Aufsatzfüllung
Tür-ID: P24-6438-56



6438-59 mit Seitenteilen | mit Profilierung | Applikation – Schwarzstahl-Optik flächenbündig | Designgriff V 78-S Schwarzstahloptik |
Farbe: RAL 7012 Basaltgrau | **Glas:** Klarglas | **Bauart:** Aufsatzfüllung | **Tür-ID:** P24-6438-59h

Verglasung

Transparenz mit Stil – unsere Verglasungen werden im eigenen Glaswerk hergestellt, um höchste Qualität und Individualität zu gewährleisten. Jede Scheibe wird sorgfältig für Sie gefertigt und passgenau in den Glasausschnitt Ihrer Haustür eingesetzt.



A | 6333-50

Farbe: RAL 1019 Graubeige
 Glas: G 1333 mattiertes Glas mit klaren Streifen und klarem Randstreifen
 Griff: 8.200.14.G Schwarzstahl-Optik
 Bauart: Einsatzfüllung
 Tür-ID: P24-6333-50a

B | 6333-50

Farbe: Weiß | Glas: G 1450
 mattiertes Glas mit klaren Streifen
 Griff: 8.130.16.S Edelstahl / Echtholz
 Bauart: Einsatzfüllung
 Tür-ID: P24-6333-50b

C | 6333-50

Farbe: RAL 7016 Anthrazitgrau
 Glas: G 1331 mattiertes Glas mit klaren Streifen und klarem Motiv
 Griff: 8.100.14.G Edelstahl
 Bauart: Einsatzfüllung
 Tür-ID: P24-6333-50c



D | 6931-50

Farbe: RAL 7016 Anthrazitgrau
 Glas: G 1818 echter Rillenschliff auf halbtransparentem Glas
 Griff: 8.100.06.S Edelstahl
 Bauart: Einsatzfüllung
 Tür-ID: P24-6931-59

E | 6914-50

Farbe: RAL 9007 Graualuminium
 Glas: G 1146 mattiertes Glas mit klaren Streifen und klarem Motiv
 Griff: 6.101.08 Edelstahl
 Bauart: Einsatzfüllung
 Tür-ID: P24-6914-50e

F | 6914-50

Farbe: Weiß
 Glas: G 1371 mattiertes Glas mit klaren Streifen und klarem Randstreifen
 Griffstange: V 77 Edelstahl
 Bauart: Einsatzfüllung
 Tür-ID: P24-6914-50f



A | 6333-50



B | 6333-50



C | 6333-50



D | 6931-50



E | 6914-50



F | 6914-50

*Alle hier abgebildeten Modelle sind nur als Einsatzfüllung lieferbar!



6516-50
Farbe: Dekor Golden Oak
Glas: G 1225 mattiertes Glas mit gebogenem und waagerechten klaren Streifen
Griff: 7.100.08.S Edelstahl
Bauart: Einsatzfüllung
Tür-ID: P24-6516-50a



6516-50
Farbe: RAL 7006 Beige-Gray
Glas: G 1454 mattiertes Glas mit klaren Streifen
Griff: 8.100.08.S Edelstahl
Bauart: Einsatzfüllung
Tür-ID: P24-6516-50b

| Hausansicht rechts |
6516-50 mit Seitenteil
Farbe: RAL 7016 Anthrazit-Gray
Glas: G 1225 mattiertes Glas mit gebogenem und waagerechten klaren Streifen
Griff: 8.100.10.S Edelstahl
Bauart: Einsatzfüllung
Tür-ID: P24-6516-50h

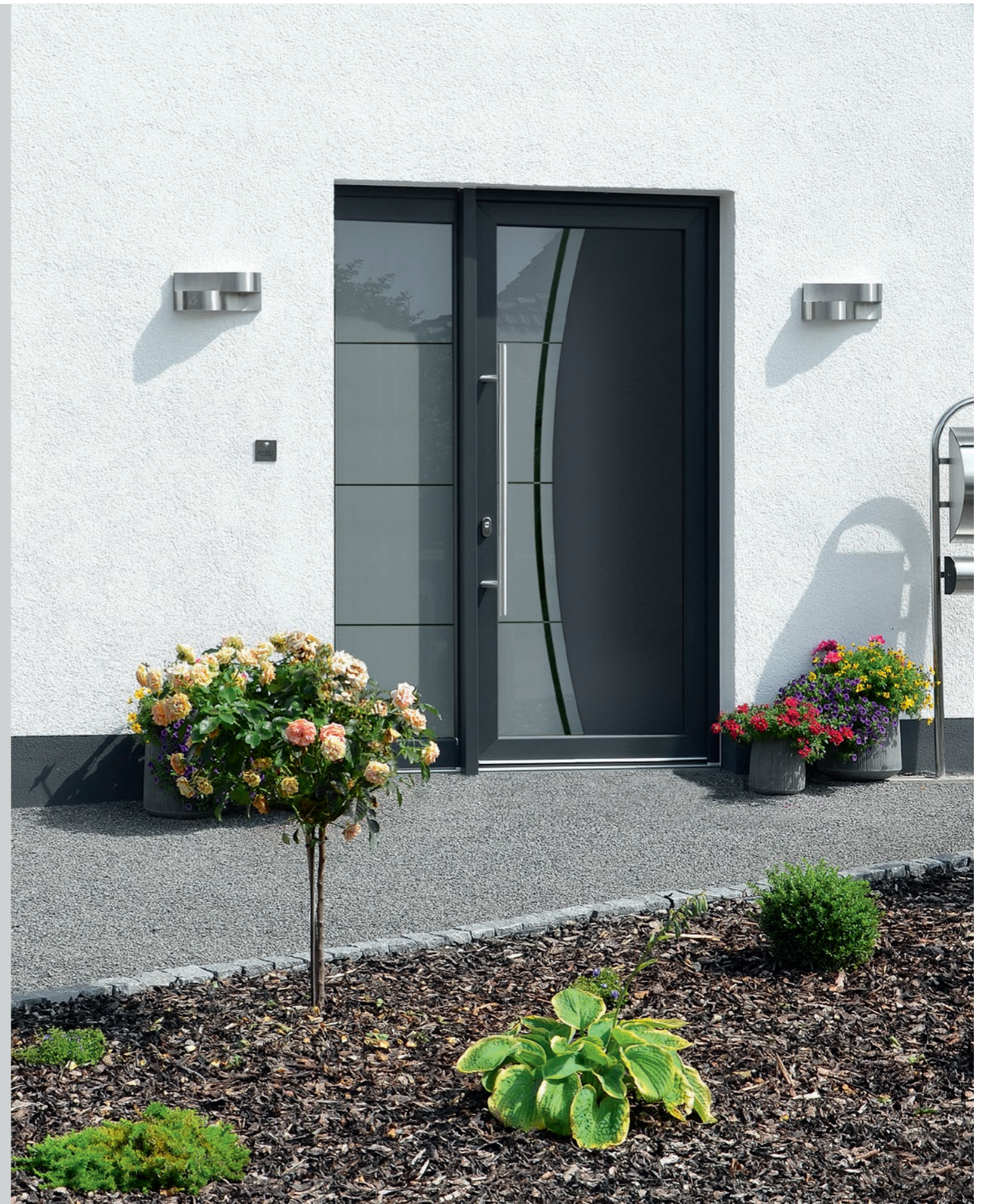

*Alle hier abgebildeten Modelle sind nur als Einsatzfüllung lieferbar!

Glas & Eleganz

Unsere Haustüren aus Ganzglas sind brillant, kreativ, edel und hochwertig. Sie verleihen jedem Haus einen modernen und ansprechenden Look. Durch die Verwendung von Glas als Hauptmaterial wird nicht nur eine helle und einladende Atmosphäre geschaffen, sondern auch ein Gefühl von Offenheit und Transparenz vermittelt. Ganzglas-Haustüren sind eine ausgezeichnete Wahl für diejenigen, die nach einem stilvollen und zeitgemäßen Eingang suchen.



6067-03 S.141

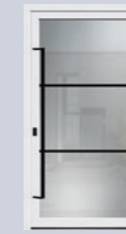

6063-03 S.141



6064-03 S.141



6072-03 S.142



6272-07 S.142



6203-05 S.145



6223-01 S.145



6218-01 S.145



6289-01 S.145

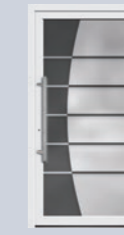

6242-01 S.146



6295-01 S.147



6296-01 S.147



6277-02 S.148



6215-02 S.149

Mustergeschützt

RODENBERG-Modelle sind musterrechtlich geschützt.



A | 6067-03

2-fach Verglasung: 20 mm
Sprossen in Schwarzstahl-Optik
im Scheibenzwischenraum |
Innenscheibe Satinato
Griff: 9.200.14.S Schwarzstahl-Optik
Bauart: Einsatzfüllung
Tür-ID: P24-6067-03



A | 6067-03

B | 6063-03

2-fach Verglasung: 20 mm
Sprossen in Schwarzstahl-Optik
im Scheibenzwischenraum |
Innenscheibe Satinato
Griff: 9.200.14.S Schwarzstahl-Optik
Bauart: Einsatzfüllung
Tür-ID: P24-6063-03

C | 6064-03

2-fach Verglasung: 20 mm
Sprossen in Schwarzstahl-Optik
im Scheibenzwischenraum |
Innenscheibe Satinato
Griff: 9.200.14.S Schwarzstahl-Optik
Bauart: Einsatzfüllung
Tür-ID: P24-6064-03



B | 6063-03



C | 6064-03



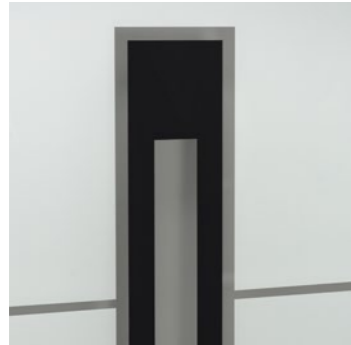

Detail
Mattiertes Glas mit klarem Rand und klarem Streifen, Motiv schwarz lackiert



6272-07
3-fach Verglasung: mittlere Scheibe ESG | mattiertes Glas mit klarem Rand, Motiv und Streifen klar | Applikation – Edelstahl-Design
Griff: 8.100.08.S Edelstahl
Bauart: Einsatzfüllung
Tür-ID: P24-6272-07



6072-03
2-fach Verglasung: mattiertes Glas mit klarem Rand und klarem Streifen, Motiv schwarz lackiert
Griff: 8.200.08.S Schwarzstahl-Optik
Bauart: Einsatzfüllung
Tür-ID: P24-6072-03



6272-07 mit Seitenteil | 3-fach Verglasung: mittlere Scheibe ESG | mattiertes Glas mit klarem Rand, Motiv und Streifen klar | Applikation – Edelstahl-Design | **Griff:** 8.100.08.S Edelstahl | **Bauart:** Einsatzfüllung | **Tür-ID:** P24-6272-07h





6223-01 mit Seitenteilen | 2-fach Verglasung: mattiertes Glas mit klarem Rand und klaren Streifen | Griff: 8.200.16.S Schwarzstahl-Optik | Bauart: Einsatzfüllung | Tür-ID: P24-6223-01h



A | 6223-01



B | 6203-05

A | 6223-01

2-fach Verglasung: mattiertes Glas mit klarem Rand und klaren Streifen
Griff: 9.200.08.S Schwarzstahl-Optik
Bauart: Einsatzfüllung
Tür-ID: P24-6223-01



B | 6203-05

3-fach Verglasung: mittlere Scheibe ESG | mattiertes Glas mit klarem Rand und klaren Streifen | Applikationen – Edelstahl-Lisenen
Griff: 7.100.14.S-FS Edelstahl mit Fingerscan
Bauart: Einsatzfüllung
Tür-ID: P24-6203-05



C | 6289-01



D | 6218-01

C | 6289-01

2-fach Verglasung: mattiertes Glas mit klaren Streifen
Griff: 8.100.08.S Edelstahl
Bauart: Einsatzfüllung
Tür-ID: P24-6289-01



D | 6218-01

2-fach Verglasung: mattiertes Glas mit klaren Streifen
Griff: 8.100.10.S Edelstahl
Bauart: Einsatzfüllung
Tür-ID: P24-6218-01

A | 6242-01

2-fach Verglasung: mattiertes Glas mit klaren Streifen und klarem Motiv
Griff: 7.100.08.S Edelstahl
Bauart: Einsatzfüllung
Tür-ID: P24-6242-01



A | 6242-01

B | 6295-01

2-fach Verglasung: mattiertes Glas und grau-mattiertes Glas mit klarem Rand und klaren Streifen
Griff: 8.200.10.S Schwarzstahl-Optik
Bauart: Einsatzfüllung
Tür-ID: P24-6295-01

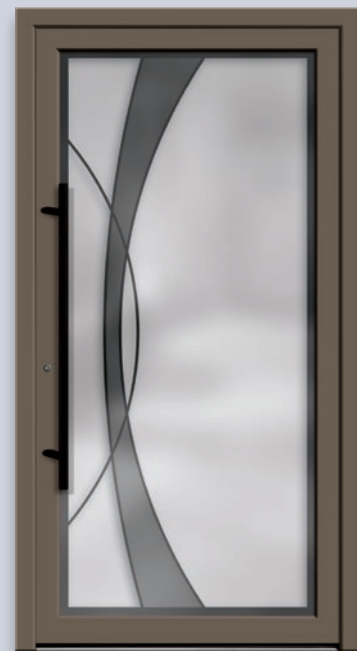

B | 6295-01

C | 6296-01

2-fach Verglasung: mattiertes Glas und grau-mattiertes Glas mit klarem Rand und klaren Streifen
Griff: 8.100.08.S Edelstahl
Bauart: Einsatzfüllung
Tür-ID: P24-6296-01



C | 6296-01



6242-01 mit Seitenteil | **2-fach Verglasung:** mattiertes Glas mit klaren Streifen und klarem Motiv | **Griff:** 8.100.10.S Edelstahl
Bauart: Einsatzfüllung | **Tür-ID:** P24-6242-01h



6277-02 mit Seitenteil | **2-fach Verglasung:** mattiertes Glas und grau-mattiertes Glas mit klaren Streifen | Applikationen – Facettensteine klar
Griff: 7.100.08.S Edelstahl | **Bauart:** Einsatzfüllung | **Tür-ID:** P24-6277-02h



Detail
 Mattiertes Glas und grau-mattiertes
 Glas mit klaren Streifen | Applikationen –
 Facettensteine klar



6215-02
2-fach Verglasung: mattiertes
 Glas und grau-mattiertes Glas mit
 klaren Streifen | Applikationen –
 Facettensteine klar
Griff: 8.100.08.S Edelstahl
Bauart: Einsatzfüllung
Tür-ID: P24-6215-02



6277-02
2-fach Verglasung: mattiertes
 Glas und grau-mattiertes Glas mit
 klaren Streifen | Applikationen –
 Facettensteine klar
Griff: 7.100.08.S Edelstahl
Bauart: Einsatzfüllung
Tür-ID: P24-6277-02

Exklusiv

Entdecken Sie unsere Auswahl an exklusiven Haustüren und tauchen Sie ein in eine Welt, in der Ihre Tür zum Ausdruck Ihres persönlichen Stils wird. Jedes Modell der Serie Exklusiv vereint höchste Qualität, herausragendes Design und handwerkliche Präzision, um Ihrem Zuhause einen einzigartigen Charakter zu verleihen.

Art Decor-Paneele

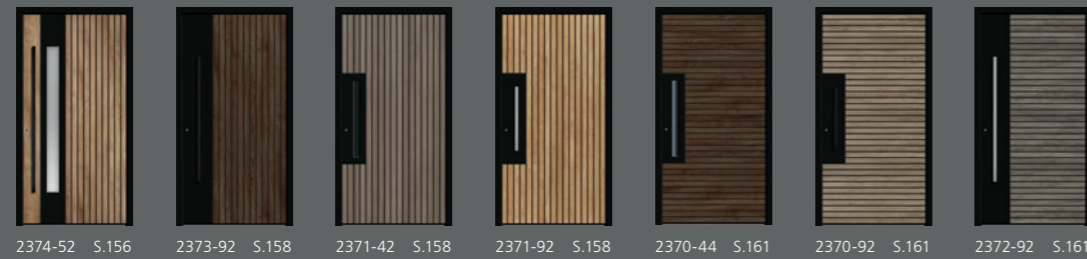

2374-52 S.156 2373-92 S.158 2371-42 S.158 2371-92 S.158 2370-44 S.161 2370-92 S.161 2372-92 S.161

Art Decor-Line



2361-92 S.162 2357-92 S.166 2363-92 S.167 2358-52 S.168 2349-52 S.168 2348-52 S.168 2350-52 S.170 2354-52 S.171

Altholz-Design



6497-90 S.172 6172-95 S.175 6181-55 S.175 6864-55 S.175 6719-98 S.176 6740-75 S.176 6745-75 S.176 6741-75 S.177

Haustüren im Loftdesign



6067-03 S.179 6068-50 S.181 2850-50 S.181 2859-50 S.181 2854-50 S.184 2887-95 S.184

Metallic-Collection



6172-46 S.186 6872-47 S.188 6873-46 S.189

Keramikoberflächen



2383-45 S.192 6172-43 S.194 6497-45 S.195 6665-45 S.196 6781-45 S.196

Keramikoberflächen



6878-45 S.199 6173-43 S.199 2382-43 S.200 2389-43 S.205 2386-43 S.205

Art-Beton



6497-82 S.206 6181-83 S.211 6172-82 S.211

Integriertes Griffelement



2377-44 S.212 2376-41 S.214 2375-41 S.215 6648-41 S.215

Mustergeschützt

RODENBERG-Modelle sind musterrechtlich geschützt.

Unsere Dekor- Empfehlungen

für Haustürfüllungen der Serien
Art Decor-Paneele und Art Decor-Line

Pflegeleicht, zeitlos und naturgetreu – Holzdekore liegen absolut im Trend und erfreuen sich zunehmender Beliebtheit.

Unsere Dekorempfehlungen in Holzoptik sorgen für eine warme, wohnliche Atmosphäre und sind mit vielen Materialien und Farben kombinierbar.



Art Decor-Paneele Seite 156-161



Art Decor-Line Seite 162-171



Desert Oak



Mountain Oak

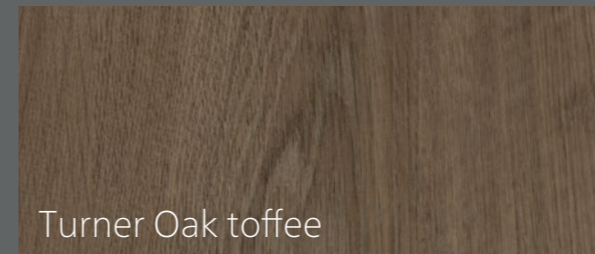

Turner Oak toffee

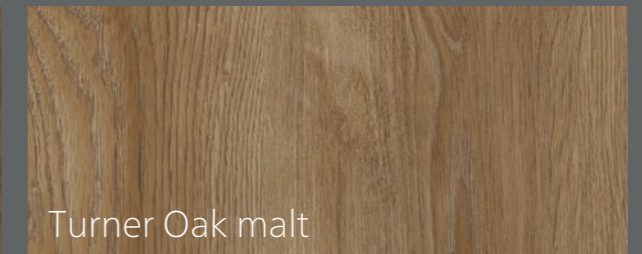

Turner Oak malt

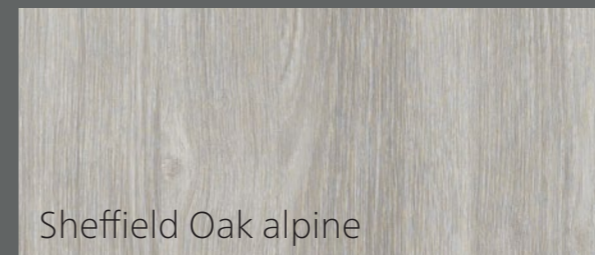

Sheffield Oak alpine



Monument Oak



Sheffield Oak concrete

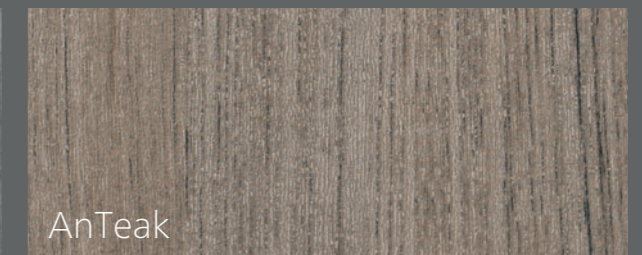

AnTeak

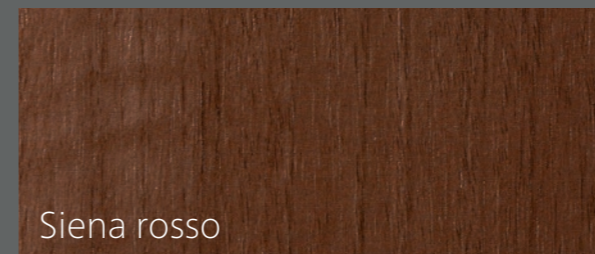

Siena rosso



Amaranth Oak



Winchester

Art Decor- Paneele

Lassen Sie sich von der beeindruckenden Optik unserer Serie Art Decor-Paneele überzeugen. Mit ihrem modernen und stilvollen Design sind diese Haustüren nicht nur funktional, sondern auch ein echter Blickfang in jedem Hauseingang.

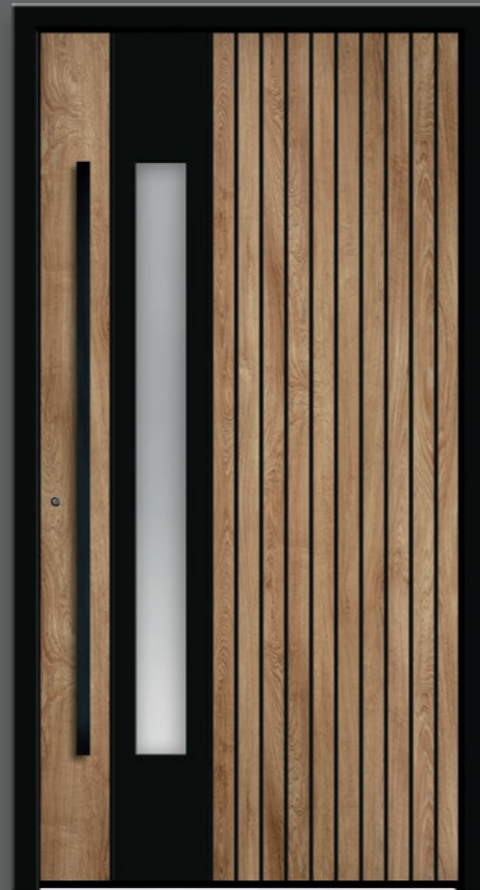

2374-52
Art Decor-Paneele | Nut RAL 9005 Tiefschwarz |
Teilfläche RAL 9005 Tiefschwarz Feinstruktur
Farbe: Dekor Turner Oak malt | Glas: Satinato
Griff: 9.200.14.G Schwarzstahl-Optik
Bauart: Aufsatzfüllung
Tür-ID: P24-2374-52



| Detail |
Art Decor-Paneele | Dekor Turner Oak malt |
Nut RAL 9005 Tiefschwarz



A | 2373-92
 Art Decor-Paneele | Nut RAL 9005
 Tiefschwarz | Teilfläche RAL 9005
 Tiefschwarz Feinstruktur
Farbe: Dekor Turner Oak toffee
Griff: 8.200.12.G Schwarzstahl-Optik
Bauart: Aufsatzfüllung
Tür-ID: P24-2373-92



A | 2373-92

B | 2371-42
 Art Decor-Paneele | Nut RAL 9005
 Tiefschwarz | Teilfläche RAL 9005
 Tiefschwarz Feinstruktur |
 integriertes Griffelement
Farbe: Dekor AnTeak
Bauart: Aufsatzfüllung
Tür-ID: P24-2371-42



C | 2371-92
 Art Decor-Paneele | Nut RAL 9005
 Tiefschwarz | Teilfläche RAL 9005
 Tiefschwarz Feinstruktur
Farbe: Dekor Desert Oak
Griff: 8.100.06.G Edelstahl
Bauart: Aufsatzfüllung
Tür-ID: P24-2371-92



B | 2371-42



C | 2371-92



2373-92 mit Seitenteilen | Art Decor-Paneele | Nut RAL 9005 Tiefschwarz | Teilfläche RAL 9005 Tiefschwarz Feinstruktur |
Farbe: Dekor Turner Oak malt | **Griff:** 8.100.14.G Edelstahl | **Bauart:** Aufsatzfüllung | **Glas Seitenteile:** Satinato | **Tür-ID:** P24-2373-92h



A | 2370-44

Art Decor-Paneele | Nut RAL 9005
Tiefschwarz | Teilfläche RAL 9005
Tiefschwarz Feinstruktur | integriertes
Griffelement mit LED-Beleuchtung
Farbe: Dekor Turner Oak toffee
Bauart: Aufsatzfüllung
Tür-ID: P24-2370-44

B | 2370-92

Art Decor-Paneele | Nut RAL 9005
Tiefschwarz | Teilfläche RAL 9005
Tiefschwarz Feinstruktur
Farbe: Dekor Mountain Oak
Griff: 8.200.06.G Schwarzstahl-Optik
Bauart: Aufsatzfüllung
Tür-ID: P24-2370-92

C | 2372-92

Art Decor-Paneele | Nut RAL 9005
Tiefschwarz | Teilfläche RAL 9005
Tiefschwarz Feinstruktur
Farbe: Dekor Monument Oak
Griff: 8.100.12.G Edelstahl
Bauart: Aufsatzfüllung
Tür-ID: P24-2372-92

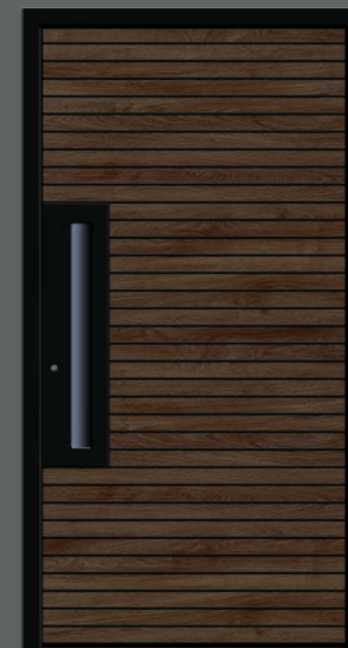

A | 2370-44



B | 2370-92



C | 2372-92

Art Decor-Line

Interessante Akzente setzen V-Nuten, im Farbton Tiefschwarz (RAL 9005). Dadurch entsteht eine unvergleichliche Tiefenwirkung, die in Kombination mit einem RAL-Farbton oder unseren Trenddekoren als Designelement eingesetzt wird.



2361-92
Art Decor-Line | V-Nut RAL 9005 Tiefschwarz
Farbe: Dekor Turner Oak toffee
Griff: 7.220.10.G Schwarzstahl-Optik
Bauart: Aufsatzfüllung
Tür-ID: P24-2361-92



| Detail |
Art Decor-Line | V-Nut RAL 9005 Tiefschwarz
Dekor Turner Oak toffee



2361-92 mit Seitenteilen | Art Decor-Line | V-Nut RAL 9005 Tiefschwarz | **Farbe:** Dekor Mountain Oak | **Griff:** 9.200.12.G Schwarzstahl-Optik | **Bauart:** Aufsatzfüllung | **Glas Seitenteile:** Satinato | **Tür-ID:** P24-2361-92h

Art Decor-Line

Unsere Serie Art Decor-Line kombiniert Dekoroberflächen in Holzoptik mit gefrästen und lackierten V-Nuten in RAL 9005 Tiefschwarz. In aufwendiger Handarbeit werden die einzelnen Dekorfelder aufgebracht, anschließend abgeklebt und die Nuten manuell lackiert.



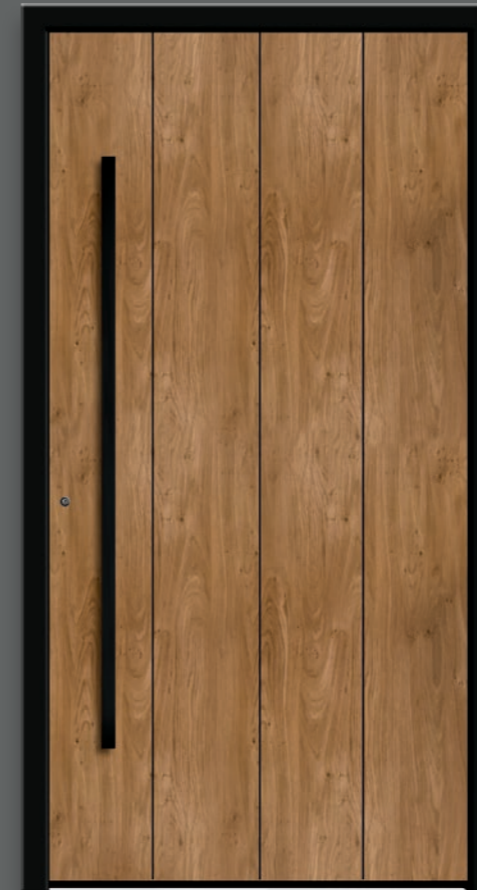

2357-92
 Art Decor-Line | V-Nut RAL 9005 Tiefschwarz
 Farbe: Dekor Winchester
 Griff: 9.200.14.G Schwarzstahl-Optik
 Bauart: Aufsatzfüllung
 Tür-ID: P24-2357-92



2363-92
 Art Decor-Line | V-Nut RAL 9005 Tiefschwarz
 Farbe: Dekor Sheffield Oak concrete
 Griff: 7.220.16.G Schwarzstahl-Optik
 Bauart: Aufsatzfüllung
 Tür-ID: P24-2363-92

| Hausansicht links |
 2357-92 mit Seitenteilen
 Art Decor-Line | V-Nut RAL 9005 Tiefschwarz
 Farbe: Dekor Monument Oak
 Griff: 8.100.16.G Edelstahl
 Bauart: Aufsatzfüllung
 Glas Seitenteile: Klarglas
 Tür-ID: P24-2357-92h



A | 2358-52

Art Decor-Line | V-Nut RAL 9005
Tiefschwarz | Farbe: Dekor AnTeak
Glas: Satinato | Griff: 9.200.10.G
Schwarzstahl-Optik
Bauart: Aufsatzfüllung
Tür-ID: P24-2358-52



B | 2349-52

Art Decor-Line | V-Nut RAL 9005
Tiefschwarz | Farbe: RAL 7006
Beigegrau | Glas: G 1419 mattiertes
Glas mit klaren Streifen
Griff: 9.100.10.G Edelstahl
Bauart: Aufsatzfüllung
Tür-ID: P24-2349-52

C | 2348-52

Art Decor-Line | V-Nut RAL 9005
Tiefschwarz | Farbe: Dekor Desert Oak
Glas: Satinato | Griff: 7.220.14.G-FS
Schwarzstahl-Optik mit Fingerscan
Bauart: Aufsatzfüllung
Tür-ID: P24-2348-52

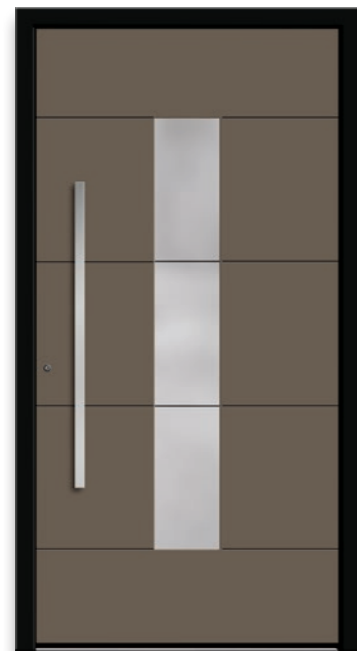

B | 2349-52



C | 2348-52

A | 2358-52



2349-52 mit Seitenteil | Art Decor-Line | V-Nut RAL 9005 Tiefschwarz | Farbe: Dekor Turner Oak malt | Glas: G 1419 mattiertes Glas mit klaren Streifen | Griff: 9.100.10.G Edelstahl | Bauart: Aufsatzfüllung | Tür-ID: P24-2349-52h



A | 2350-52
 Art Decor-Line | V-Nut RAL 9005
 Tiefschwarz | Farbe: Dekor
 Mountain Oak | Glas: G 1418
 mattiertes Glas mit klaren Streifen
 Griff: 9.200.14.G Schwarzstahl-Optik
 Bauart: Aufsatzfüllung
 Tür-ID: P24-2350-52

B | 2354-52
 Art Decor-Line | V-Nut RAL 9005
 Tiefschwarz | Farbe: RAL 1019
 Graubeige | Glas: Satinato
 Griff: 7.220.14.G Schwarzstahl-Optik
 Bauart: Aufsatzfüllung
 Tür-ID: P24-2354-52b

C | 2354-52
 Art Decor-Line | V-Nut RAL 9005
 Tiefschwarz | Farbe: Dekor
 Monument Oak | Glas: Satinato
 Griff: 9.200.14.G Schwarzstahl-Optik
 Bauart: Aufsatzfüllung
 Tür-ID: P24-2354-52c



A | 2350-52



B | 2354-52



C | 2354-52



2350-52 mit Seitenteil | Art Decor-Line | V-Nut RAL 9005 Tiefschwarz | Farbe: Dekor Mountain Oak | Glas: G 1418 mattiertes Glas mit klaren Streifen | Griff: 9.200.10.G Schwarzstahl-Optik | Bauart: Aufsatzfüllung | Tür-ID: P24-2350-52h

Altholz- Design

Unsere Serie „Altholz-Design“ bietet Ihnen Haustüren mit täuschend echter Holzoptik, ohne auf die Vorteile einer pflegeleichten und robusten Aluminiumhaustür verzichten zu müssen.

Die durch ein spezielles Druckverfahren veredelten Designoberflächen sind in zwei unterschiedlichen, naturgetreuen Holzstrukturen lieferbar. Lisenen oder Applikationen in Schwarzstahloptik verleihen Ihrer neuen Haustür zudem einen modernen und hochwertigen Look.



6497-90
Altholz-Design | **Farbe:** Designoberfläche Stadtholz
Griff: 9.200.12.G-FS Schwarzstahl-Optik mit Fingerscan | **Designsockel:** 2.200.03
Bauart: Aufsatzfüllung
Tür-ID: P24-6497-90AD



| Detail |
Designoberfläche Stadtholz



6497-90 mit Seitenteilen | Altholz-Design | **Farbe:** Designoberfläche Dielenholz | **Griff:** 9.200.12.G Schwarzstahl-Optik | **Bauart:** Aufsatzfüllung | **Glas Seitenteile:** Klarglas | **Tür-ID:** P24-6497-90ADh



6181-55 mit Seitenteil | Altholz-Design | Farbe: Designoberfläche Stadtholz | Glas: G 1440 mattiertes Glas mit klaren Streifen | Griff: 9.200.08.G Schwarzstahl-Optik | Bauart: Aufsatzfüllung | Tür-ID: P24-6181-55ADh

A | 6172-95

Altholz-Design | flächenbündige
Schwarzstahl-Lisenen
Farbe: Designoberfläche Stadtholz
Griff: 9.200.12.G Schwarzstahl-Optik
Bauart: Aufsatzfüllung
Tür-ID: P24-6172-95AD

B | 6864-55

Altholz-Design | flächenbündige
Schwarzstahl-Lisenen
Farbe: Designoberfläche Stadtholz
Glas: Satinato | Griff: 7.220.16.G
Schwarzstahl-Optik
Bauart: Aufsatzfüllung
Tür-ID: P24-6864-55AD

C | 6181-55

Altholz-Design | flächenbündige
Schwarzstahl-Lisenen
Farbe: Designoberfläche Dielenholz
Glas: G 1440 mattiertes Glas mit
klaren Streifen | Griff: 9.200.14.G-FS
Schwarzstahl-Optik mit Fingerscan
Designsockel: 2.200.03
Bauart: Aufsatzfüllung
Tür-ID: P24-6181-55AD



A | 6172-95



B | 6864-55



C | 6181-55

A | 6719-98

Altholz-Design | Teilfläche
RAL 9005 Tiefschwarz Feinstruktur
Farbe: Designoberfläche Stadtholz
Griff: 9.200.14.G Schwarzstahl-Optik
Bauart: Aufsatzfüllung
Tür-ID: P24-6719-98AD

**B | 6740-75**

Altholz-Design | Rahmen –
Schwarzstahl-Optik flächenbündig
Farbe: Designoberfläche Dielenholz
Glas: Satinato | Griff: 9.200.16.G
Schwarzstahl-Optik
Bauart: Aufsatzfüllung
Tür-ID: P24-6740-75AD

C | 6745-75

Altholz-Design | Rahmen –
Schwarzstahl-Optik flächenbündig
Farbe: Designoberfläche Stadtholz
Glas: Satinato | Griff: 9.200.14.G
Schwarzstahl-Optik
Bauart: Aufsatzfüllung
Tür-ID: P24-6745-75AD

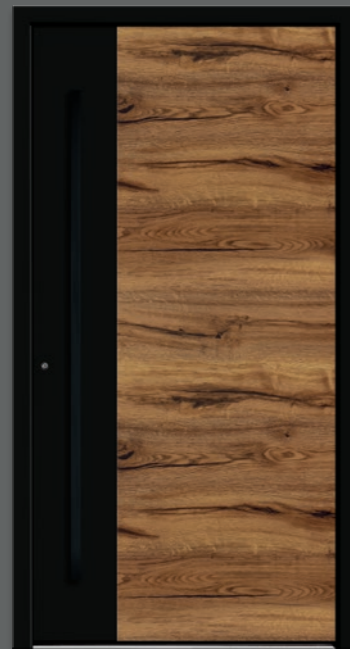

A | 6719-98

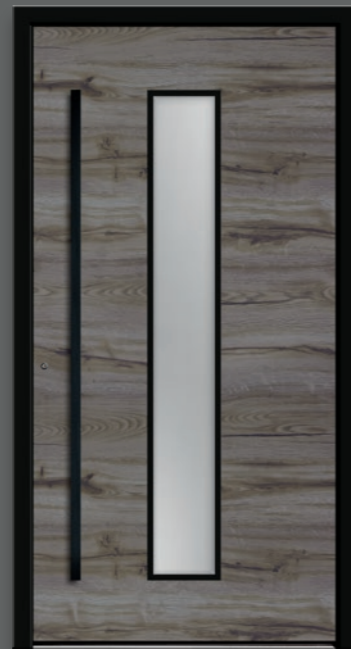

B | 6740-75



C | 6745-75



6741-75 mit Seitenteil | Altholz-Design | Farbe: Designoberfläche Stadtholz | Glas: Satinato | Griff: 9.200.14.G Schwarzstahl-Optik | Bauart: Aufsatzfüllung | Tür-ID: P24-6741-75ADh

Haustüren im Loftdesign

Das angesagte Loftdesign begeistert mit seinem außergewöhnlichen Mix aus Metall und Glas sowie den absolut reduzierten Elementen. Was in alten Industriehallen der Metropolen begann, verleiht nun Ihrer neuen Haustür einen individuellen Charakter.



*Modell ist nur als Einsatzfüllung lieferbar!

6067-03 mit Seitenteil S 9213 | 2-fach Verglasung: 20 mm Sprossen in Schwarzstahl-Optik im Scheibenzwischenraum |
Innenscheibe Satinato | Griff: 9.200.14.S Schwarzstahl-Optik | Bauart: Einsatzfüllung* | Tür-ID: P24-6067-03h



2850-50 mit Seitenteil | **Farbe:** RAL 9005 Tiefschwarz Feinstruktur, Teilfläche DB 703 | **Glas:** S 1050 mit 10 mm Sprossen in Schwarzstahl-Optik im Scheibenzwischenraum | **Innenscheibe** Satinato | **Griff:** 8.200.16.G Schwarzstahl-Optik | **Bauart:** Aufsatzfüllung | **Glas Seitenteil:** Satinato | **Tür-ID:** P24-2850-50h

A | 6068-50

2-fach Verglasung: 20 mm
Sprossen in Schwarzstahl-Optik
im Scheibenzwischenraum |
Innenscheibe Satinato
Farbe: RAL 9005 Tiefschwarz
Feinstruktur | **Griff:** 8.100.10.G
Edelstahl | **Bauart:** Einsatzfüllung*
Tür-ID: P24-6068-50

B | 2850-50

Farbe: RAL 9005 Tiefschwarz
Feinstruktur, Teilfläche DB 702
Glas: S 1050 mit 10 mm Sprossen
in Schwarzstahl-Optik im Scheiben-
zwischenraum | **Innenscheibe** Satinato
Griff: 8.200.16.G Schwarzstahl-Optik
Bauart: Aufsatzfüllung
Tür-ID: P24-2850-50

C | 2859-50

Farbe: RAL 9005 Tiefschwarz
Feinstruktur, Teilfläche RAL 7016
Anthrazitgrau | **Glas:** S 1150 mit
10 mm Sprossen in Schwarzstahl-
Optik im Scheibenzwischenraum |
Innenscheibe Satinato
Griff: 8.200.16.G Schwarzstahl-Optik
Bauart: Aufsatzfüllung
Tür-ID: P24-2859-50



A | 6068-50



B | 2850-50



C | 2859-50

*Modell ist nur als Einsatzfüllung lieferbar!

Griffmontage

Die Griffmontage erfolgt mit höchster Präzision, um nicht nur Funktionalität, sondern auch Langlebigkeit zu gewährleisten. Diese sorgfältige Montage garantiert Ihnen eine Haustür, die nicht nur optisch, sondern auch haptisch überzeugt.



A | 2854-50

Teilfläche RAL 9005 Tiefschwarz
Feinstruktur | Farbe: RAL 7001
Silbergrau | Glas: Satinato
Griff: 9.200.16.G Schwarzstahl-Optik
Bauart: Aufsatzfüllung
Tür-ID: P24-2854-50

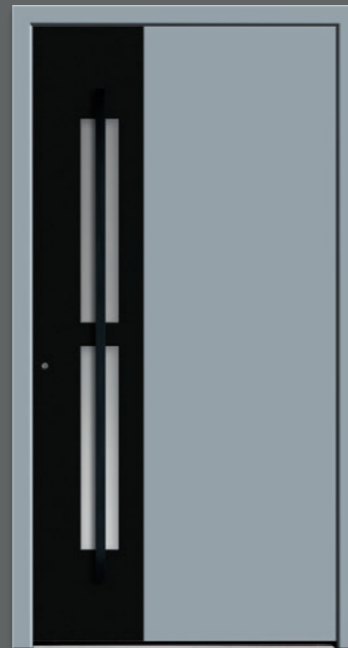

A | 2854-50

B | 2887-95

flächenbündige Schwarzstahl-
Lisenen 20 mm | Farbe: DB 703
Griff: 8.200.12.G Schwarzstahl-Optik
Bauart: Aufsatzfüllung
Tür-ID: P24-2887-95b

C | 2887-95

flächenbündige Schwarzstahl-
Lisenen 20 mm | Farbe: Weiß
Griff: 8.200.12.G Schwarzstahl-Optik
Bauart: Aufsatzfüllung
Tür-ID: P24-2887-95c



B | 2887-95

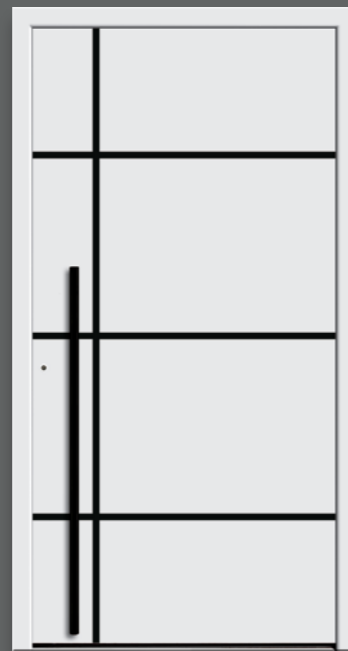

C | 2887-95



2854-50 mit Seitenteilen | Teilfläche RAL 9005 Tiefschwarz Feinstruktur | Farbe: RAL 7001 Silbergrau | Glas: Klarglas |
Griff: 9.200.16.G Schwarzstahl-Optik | Bauart: Aufsatzfüllung | Tür-ID: P24-2854-50h

Metallic-Collection

Erleben Sie Haustüren der Extraklasse! Unsere Metallic-Collection begeistert mit exklusiven Akzenten in Kupfer- oder Messing-Optik. Ein stilvoller Ausdruck von Luxus und Individualität für Ihren Eingangsbereich.



6172-46
flächenbündige Lisenen Kupfer-Optik
Farbe: RAL 7021 Schwarzgrau
Griff: 9.700.12.G Kupfer-Optik
Bauart: Aufsatzfüllung
Tür-ID: P24-6172-46



| Detail |
Flächenbündige Lisenen in Kupfer-Optik |
Farbe RAL 7021 Schwarzgrau |
Griffstange 9.700.12.G Kupfer-Optik



6172-47 mit Seitenteil | flächenbündige Lisenen Messing-Optik | Farbe: RAL 7021 Schwarzgrau | Griff: 9.500.12.G Messing-Optik |
Bauart: Aufsatzfüllung | Glas Seitenteil: G 1338 mattiertes Glas mit klaren Streifen | Tür-ID: P24-6172-47h



A | 6872-47

flächenbündige Lisenen Messing-Optik
 Farbe: RAL 6013 Schilfgrün
 Griff: 9.500.16.G Messing-Optik
 Bauart: Aufsatzfüllung
 Tür-ID: P24-6872-47

B | 6873-47

flächenbündige Lisenen Messing-Optik
 Farbe: RAL 7021 Schwarzgrau
 Griff: 9.500.16.G Messing-Optik
 Bauart: Aufsatzfüllung
 Tür-ID: P24-6873-47

C | 6873-46

flächenbündige Lisenen Kupfer-Optik
 Farbe: RAL 8017 Schokoladenbraun
 Griff: 9.700.16.G Kupfer-Optik
 Bauart: Aufsatzfüllung
 Tür-ID: P24-6873-46



A | 6872-47

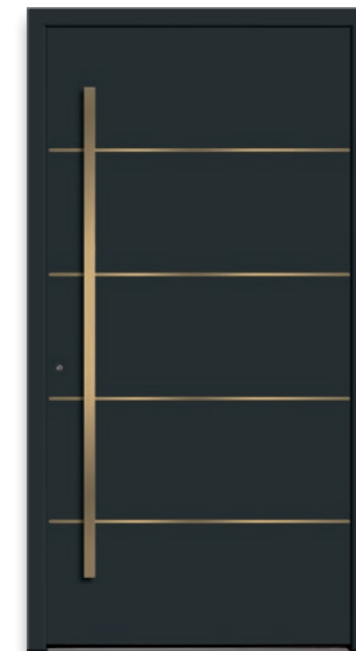

B | 6873-47

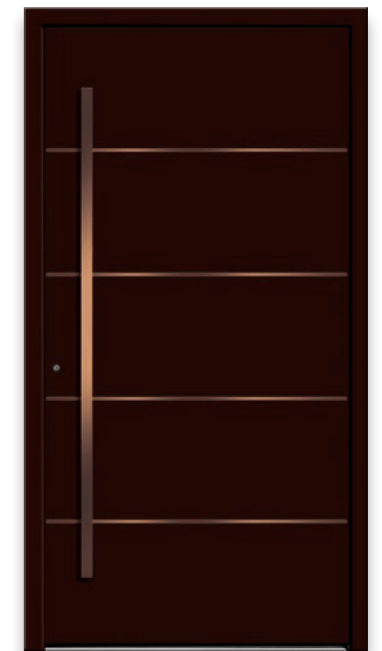

C | 6873-46

6872-46 mit Seitenteil | flächenbündige Lisenen Kupfer-Optik | Farbe: RAL 7016 Anthrazitgrau | Griff: 9.700.16.G Kupfer-Optik |
 Bauart: Aufsatzfüllung | Glas Seitenteil: Satinato | Tür-ID: P24-6872-46h

Keramik

Unsere kratzfesten und pflegeleichten Keramikoberflächen werden aus natürlichen Rohstoffen hergestellt. Abweichungen in Farbe, Form und Oberfläche sind deshalb unvermeidbar und stellen keinen Mangel dar, sondern unterstreichen den natürlichen Charakter. Je nach Charge und Lichteinfall können die unterschiedlichen Farbpigmente variieren. Jede Haustür ist somit ein Unikat.

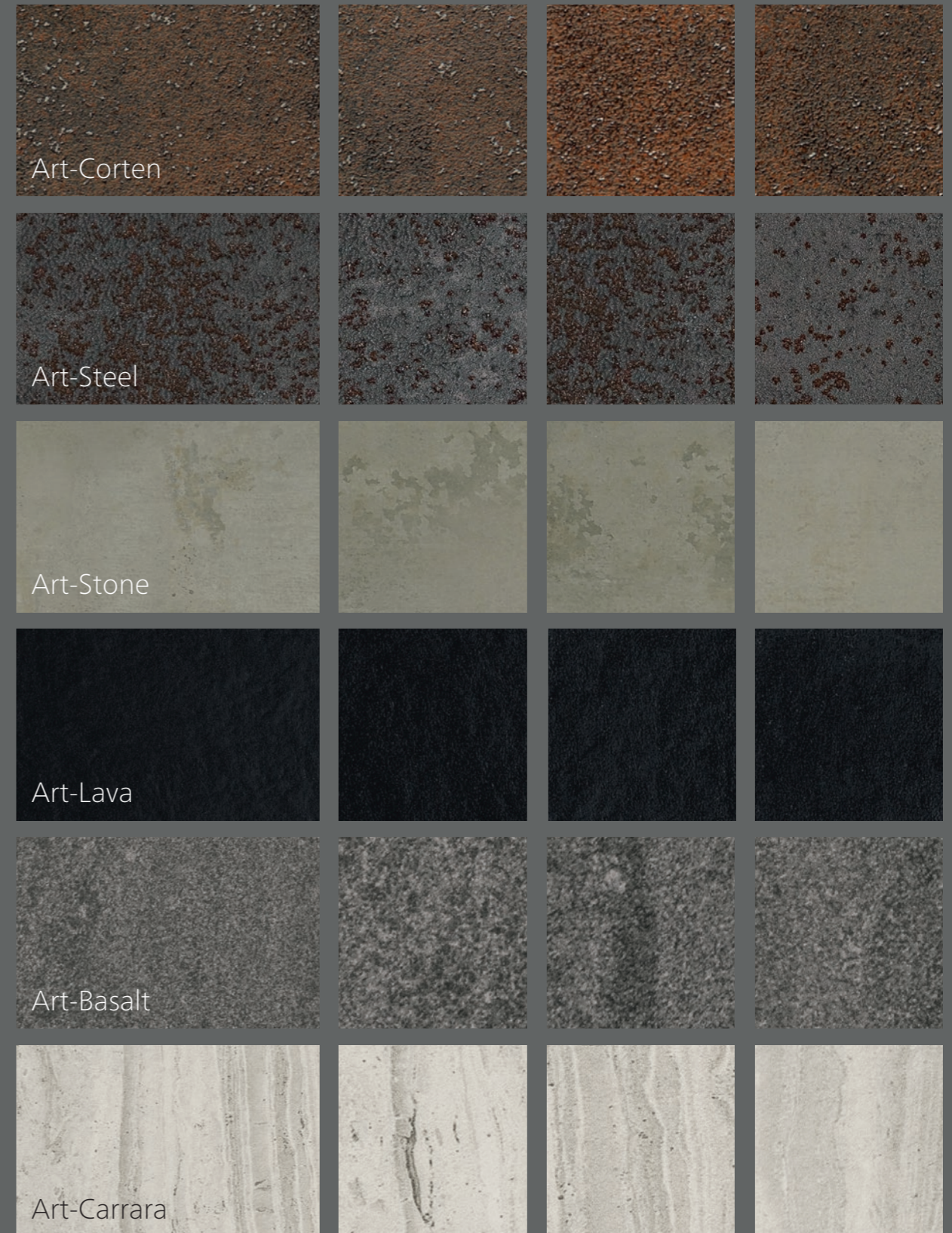
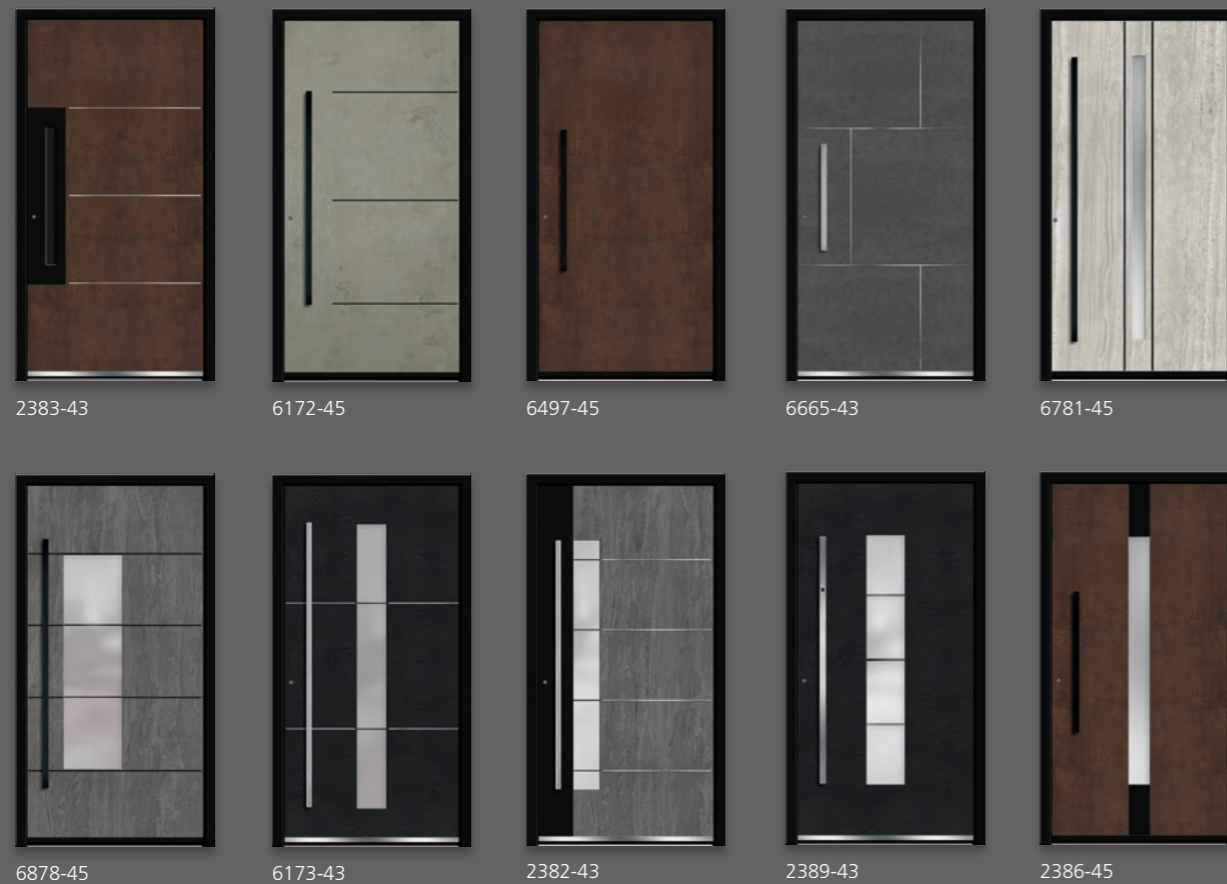

Exklusiv

*Alle hier abgebildeten Modelle sind in den sechs verfügbaren Keramikoberflächen und je nach Modellvariante mit Lisenen/Applikationen in Edelstahl-Optik (-43) oder Schwarzstahl-Optik (-45) erhältlich.

Die Abbildungen oben zeigen verschiedene Ausschnitte der Oberflächen in Originalgröße.



2383-45 Art-Carrara
 erhabene Schwarzstahl-Lisenen | Teilfläche RAL 9005
 Tiefschwarz Feinstruktur | integriertes Griffelement
 Farbe: Keramikoberfläche Art-Carrara
 Bauart: Aufsatzfüllung
 Tür-ID: P24-2383-45



| Detail |
 Modell 2383-45 Art-Carrara | erhabene
 Schwarzstahl-Lisenen | integriertes Griffelement |
 Teilfläche RAL 9005 Tiefschwarz Feinstruktur

2383-43 Art-Lava | mit Seitenteil | erhabene Lisenen | Teilfläche RAL 9005 Tiefschwarz Feinstruktur | integriertes Griffelement |
 Farbe: Keramikoberfläche Art-Lava | Bauart: Aufsatzfüllung | Glas Seitenteil: Klarglas | Tür-ID: P24-2383-43h



A | 6172-45 Art-Basalt
 erhabene Schwarzstahl-Lisenen
 Farbe: Keramikoberfläche Art-Basalt
 Griff: 7.220.12.G Schwarzstahl-Optik
 Bauart: Aufsatzfüllung
 Tür-ID: P24-6172-45

B | 6497-45 Art-Corten
 Farbe: Keramikoberfläche Art-Corten
 Griff: 9.200.06.G-FS Schwarzstahl-Optik mit Fingerscan
 Bauart: Aufsatzfüllung
 Tür-ID: P24-6497-45



C | 6497-43 Art-Carrara
 Farbe: Keramikoberfläche Art-Carrara
 Griff: 8.100.10.G Edelstahl
 Bauart: Aufsatzfüllung
 Tür-ID: P24-6497-43



A | 6172-45 Art-Basalt



B | 6497-45 Art-Corten



C | 6497-43 Art-Carrara

6172-43 Art-Stone | mit Seitenteil | erhabene Lisenen | Farbe: Keramikoberfläche Art-Stone | Griff: 7.100.12.G-FS Edelstahl mit Fingerscan | Bauart: Aufsatzfüllung | Glas Seitenteil: G 3002 Klarglas mit Lisenen im Scheibenzwischenraum | Tür-ID: P24-6172-43h

A | 6665-43 Art-Corten
 erhabene Lisenen
 Farbe: Keramikoberfläche Art-Corten
 Griff: 9.100.06.G Edelstahl
 Bauart: Aufsatzfüllung
 Tür-ID: P24-6665-43

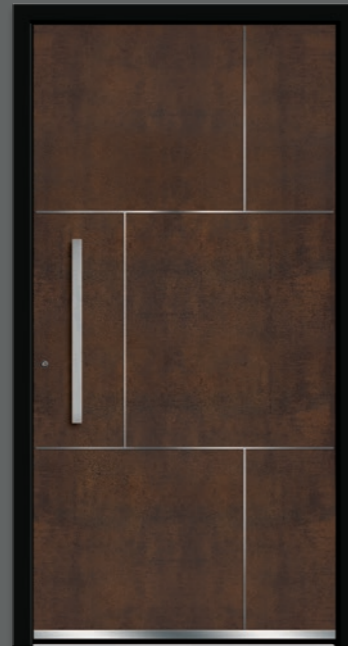

A | 6665-43 Art-Corten

B | 6781-43 Art-Basalt
 erhabene Lisenen
 Farbe: Keramikoberfläche Art-Basalt
 Glas: Satinato | Griff: 8.100.16.G
 Edelstahl | Bauart: Aufsatzfüllung
 Tür-ID: P24-6781-43



B | 6781-43 Art-Basalt

C | 6781-45 Art-Stone
 erhabene Schwarzstahl-Lisenen
 Farbe: Keramikoberfläche Art-Stone
 Glas: Satinato | Griff: 9.200.12.G-FS
 Schwarzstahl-Optik mit Fingerscan
 Bauart: Aufsatzfüllung
 Tür-ID: P24-6781-45



C | 6781-45 Art-Stone



6665-45 Art-Steel | mit Seitenteilen | erhabene Schwarzstahl-Lisenen | Farbe: Keramikoberfläche Art-Steel | Griff: 9.200.06.G
 Schwarzstahl-Optik | Bauart: Aufsatzfüllung | Glas Seitenteile: Satinato | Tür-ID: P24-6665-45h



A | 6878-45 Art-Lava
 erhabene Schwarzstahl-Lisenen
 Farbe: Keramikoberfläche Art-Lava
 Glas: G 1164 mattiertes Glas
 mit klaren Streifen
 Griff: 9.200.08.G Schwarzstahl-Optik
 Bauart: Aufsatzfüllung
 Tür-ID: P24-6878-45

B | 6173-43 Art-Steel
 erhabene Lisenen
 Farbe: Keramikoberfläche Art-Steel
 Glas: G 5002 mattiertes Glas
 mit klaren Streifen
 Griff: 8.100.16.G Edelstahl
 Bauart: Aufsatzfüllung
 Tür-ID: P24-6173-43

C | 6173-45 Art-Stone
 erhabene Schwarzstahl-Lisenen
 Farbe: Keramikoberfläche Art-Stone
 Glas: G 5002 mattiertes Glas mit
 klaren Streifen | Griff: 9.200.12.G-FS
 Schwarzstahl-Optik mit Fingerscan
 Bauart: Aufsatzfüllung
 Tür-ID: P24-6173-45



A | 6878-45 Art-Lava



B | 6173-43 Art-Steel



C | 6173-45 Art-Stone

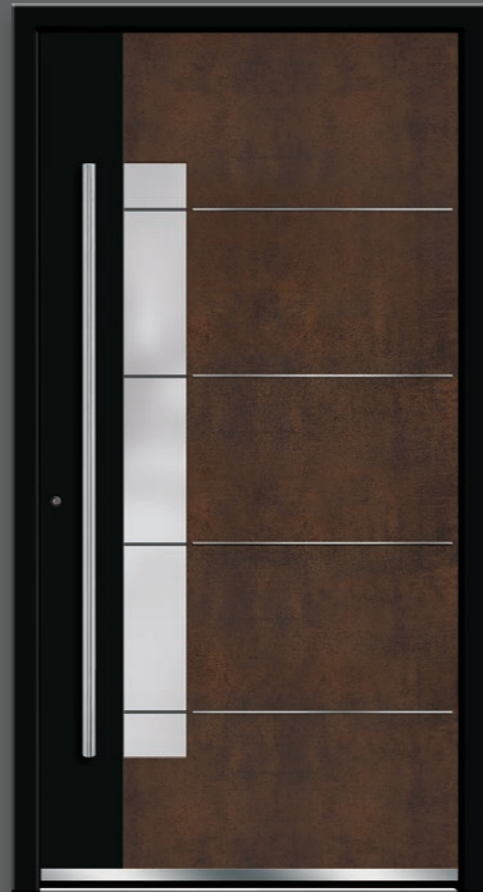

2382-43 Art-Corten
 erhabene Lisenen | Teilfläche RAL 9005 Tiefschwarz
 Feinstruktur | **Farbe:** Keramikoberfläche Art-Corten
Glas: G 1456 mattiertes Glas mit klaren Streifen
Griff: 8.100.14.G Edelstahl | **Bauart:** Aufsatzfüllung
Tür-ID: P24-2382-43



| Detail |
 Erhabene Lisenen | Teilfläche RAL 9005 Tiefschwarz
 Feinstruktur | Keramikoberfläche Art-Corten | Ver-
 glasung G 1456 mattiertes Glas mit klaren Streifen |
 Edelstahl-Griffstange 8.100.14.G



2382-45 Art-Carrara | erhabene Schwarzstahl-Lisenen | Teilfläche RAL 9005 Tiefschwarz Feinstruktur | **Farbe:** Keramikoberfläche
 Art-Carrara | **Glas:** G 1456 mattiertes Glas mit klaren Streifen | **Griff:** 7.100.14.G Edelstahl | **Bauart:** Aufsatzfüllung | **Tür-ID:** P24-2382-45h

Erhabene Lisenen aufbringen

Bei unseren Keramikmodellen werden die erhabenen Lisenen durch unsere Fachkräfte exakt positioniert und sorgfältig aufgebracht. Sie haben die Wahl zwischen Lisenen in Edelstahl- oder Schwarzstahloptik, um Ihrer Tür ein markantes und ansprechendes Profil zu verleihen.





A | 2389-43 Art-Lava

Farbe: Keramikoberfläche Art-Lava
 Glas: G 5003 mattiertes Glas
 mit klaren Streifen
 Griff: 7.120.14.G-FS Edelstahl mit
 Fingerscan | Bauart: Aufsatzfüllung
 Tür-ID: P24-2389-43



B | 2386-45 Art-Corten

Applikationen – Schwarzstahl-Optik
 flächenbündig | Farbe: Keramik-
 oberfläche Art-Corten | Glas: Satinato
 Griff: 9.200.08.G Schwarzstahl-Optik
 Bauart: Aufsatzfüllung
 Tür-ID: P24-2386-45

C | 2386-43 Art-Stone

Applikationen – Edelstahl-Design
 flächenbündig | Farbe: Keramik-
 oberfläche Art-Stone | Glas: Satinato
 Griff: 9.100.14.G Edelstahl
 Bauart: Aufsatzfüllung
 Tür-ID: P24-2386-43



A | 2389-43 Art-Lava



B | 2386-45 Art-Corten



C | 2386-43 Art-Stone

2389-45 Art-Steel | mit Seitenteil | Farbe: Keramikoberfläche Art-Steel | Glas: vollflächig mattiertes Glas | Griff: 9.200.14.G Schwarzstahl-Optik | Bauart: Aufsatzfüllung | Glas Seitenteil: G 510 mattiertes Glas mit klarem Motiv (Hausnummer) | Tür-ID: P24-2389-45h

Art-Beton

Beton-Optik, Beton-Haptik und doch kein Beton!

Art-Beton ist ein moderner Verbundwerkstoff aus einer flexiblen mineralischen Basis mit natürlichen Marmoranteilen, viel leichter als Beton und deshalb flexibel einsetzbar. Haustüren mit einer Füllung aus Art-Beton verleihen der Fassade ein einzigartiges Ambiente. Jedes Modell ist ein Unikat. Abweichende Oberflächenstrukturen sind gegeben.

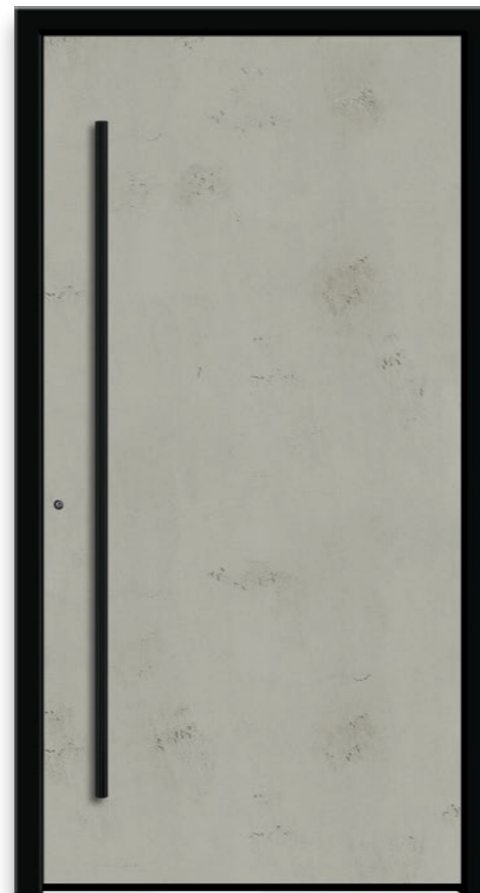

6497-83
Art-Beton | Griff: 8.200.16.G Schwarzstahl-Optik
Bauart: Aufsatzfüllung | Tür-ID: P24-6497-82



6497-83 mit Seitenteil | Art-Beton | Griffschale: 10.110.14 Edelstahl | Bauart: Aufsatzfüllung | Glas Seitenteil: Satinato | Tür-ID: P24-6497-83h

Qualitäts- kontrolle

Perfektion im Blick. Unsere Qualitätskontrolle erfolgt nicht nur am Ende des Herstellungsprozesses, sondern nach jedem einzelnen Arbeitsschritt. So garantieren wir, dass Ihre Haustür nicht nur ein Unikat ist, sondern auch höchsten Qualitätsansprüchen entspricht.





A | 6181-83

Art-Beton | erhabene Lisenen
 Glas: G 1440 mattiertes Glas
 mit klaren Streifen
 Griff: 7.100.14.G Edelstahl
 Bauart: Aufsatzfüllung
 Tür-ID: P24-6181-83

B | 6172-83

Art-Beton | erhabene Lisenen
 Griff: 7.100.12.G-FS Edelstahl
 mit Fingerscan
 Bauart: Aufsatzfüllung
 Tür-ID: P24-6172-83

C | 6172-82

Art-Beton | erhabene Schwarzstahl-
 Lisenen | Griff: 9.200.12.G
 Schwarzstahl-Optik
 Bauart: Aufsatzfüllung
 Tür-ID: P24-6172-82



A | 6181-83



B | 6172-83



C | 6172-82

Integriertes Griffelement

Integrierte Griffelemente bilden eine harmonische Einheit und unterstreichen die zurückhaltende Formensprache zeitlos moderner Haustüren.

Tipp – werten Sie das integrierte Griffelement Ihrer neuen Haustür mit zusätzlicher LED-Beleuchtung auf.



2377-44
integrierte Griffschale mit LED-Beleuchtung
Farbe: RAL 7016 Anthrazitgrau
Designsockel: 2.100.03
Bauart: Aufsatzfüllung
Tür-ID: P24-2377-44



| Detail |
integrierte Griffschale mit LED-Beleuchtung |
Farbe RAL 7016 Anthrazitgrau



*Alle hier abgebildeten Modelle sind nur als Aufsatzfüllung lieferbar!

2377-41 mit Seitenteil | integrierte Griffschale | Farbe: RAL 7016 Anthrazitgrau | Designsockel: 2.100.03 | Bauart: Aufsatzfüllung | Glas Seitenteil: G 510 mattiertes Glas mit klarem Motiv (Hausnummer) | Tür-ID: P24-2377-41h



2376-41 integrierte Griffschale | Farbe: RAL 7046 Telegrau 2 | Glas: G 5005 mattiertes Glas mit klaren Streifen | Bauart: Aufsatzfüllung | Tür-ID: P24-2376-41h

A | 2376-44
 integrierte Griffschale mit LED-Beleuchtung
 Farbe: RAL 7012 Basaltgrau
 Glas: G 5005 mattiertes Glas mit klaren Streifen
 Bauart: Aufsatzfüllung
 Tür-ID: P24-2376-44

B | 2375-41
 integrierte Griffschale mit Applikation – Edelstahl-Design
 flächenbündig
 Farbe: RAL 7001 Silbergrau
 Bauart: Aufsatzfüllung
 Tür-ID: P24-2375-41

C | 6648-41
 integriertes Griffelement | Applikationen – Schwarzstahl-Optik
 flächenbündig
 Farbe: RAL 9006 Weißaluminium
 Bauart: Aufsatzfüllung
 Tür-ID: P24-6648-41



A | 2376-44



B | 2375-41

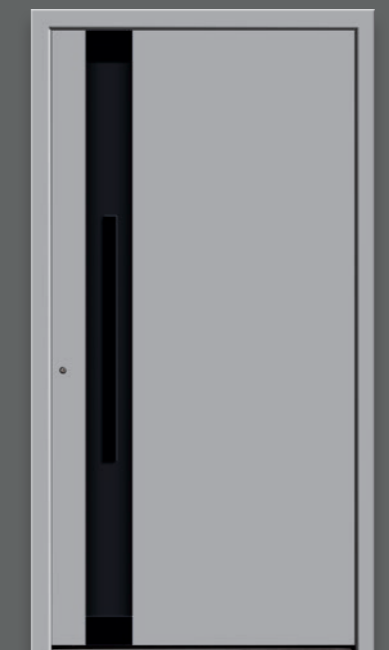

C | 6648-41

*Alle hier abgebildeten Modelle sind nur als Aufsatzfüllung lieferbar!

Klassisch

Entdecken Sie die zeitlose Eleganz klassischer Haustüren! Sie sind eine perfekte Wahl für diejenigen, die den traditionellen Stil schätzen und gleichzeitig eine einladende Atmosphäre schaffen möchten. Lassen Sie sich von der Schönheit und dem Charme einer klassischen Haustür begeistern!





6547-10 S.220



6547-15 S.221



346-10 S.227



2516-10 S.227



6460-10 S.227



420-10 S.228



414-15 S.260



414-90 S.261



414-10 S.261



4142-15 S.262



4141-15 S.262



4143-10 S.262



420-15 S.230



217-10 S.234



217-90 S.234



217-15 S.234



428-15 S.234



425-15 S.236



301-15 S.264



6447-11 S.268



25-11 S.268



6448-25 S.270



6541-11 S.271



214-35 S.272



424-15 S.236



1004-65 S.238



2860-65 S.238



2861-65 S.238



186-65 S.240



186-60 S.241



214-25 S.272



214-15 S.272



306-11 S.274



3061-11 S.275



23-61 S.276



23-62 S.276



343-90 S.242



345-90 S.242



347-90 S.242



50-60 S.244



1004-65 S.246



4151-11 S.247



3-62 S.276



1562-71 S.278



1562-61 S.279



1562-75 S.279



1562-50 S.280



23-50 S.280



208-90 S.248



208-20 S.248



12-92 S.250



6923-92 S.251



13-92 S.251



6924-92 S.251



172-50 S.280



113-50 S.281



200-10 S.252



200-15 S.253



224-10 S.253



202-15 S.256



6451-15 S.258



6450-15 S.259

Mustergeschützt

RODENBERG-Modelle sind musterrechtlich geschützt.



A | 6547-10

Farbe: Weiß
Glas: G 1200 mattiertes Glas mit klarem Rand und klarem Streifen
Griff: 5.100.03 Edelstahl
Bauart: Aufsatzfüllung
Tür-ID: P24-6547-10a



B | 6547-10

Farbe: Dekor Basaltgrau
Glas: G 800 Eisblumenglas mit Facettenschliff
Griff: 5.106.03 Edelstahl
Bauart: Einsatzfüllung
Tür-ID: P24-6547-10b

C | 6547-15

Farbe: Weiß
Glas: Glas Musselin M6
Griff: 5.103.03 Edelstahl
Bauart: Einsatzfüllung
Tür-ID: P24-6547-15



A | 6547-10



B | 6547-10



C | 6547-15



6547-10
 Farbe: Dekor Golden Oak | Glas: G 756 echter Rillenschliff auf halbtransparentem Glas mit klaren Facettensteinen | Griff: 5.100.03 Edelstahl
 Bauart: Einsatzfüllung
 Tür-ID: P24-6547-10



| Detail |
 Verglasung G 756 echter Rillenschliff auf halbtransparentem Glas mit klaren Facettensteinen



6547-10 mit Seitenteil | Farbe: Weiß | Glas: 756 echter Rillenschliff auf halbtransparentem Glas mit klaren Facettensteinen | Griff: 5100.03 Edelstahl | Bauart: Aufsatzfüllung | Tür-ID: P24-6547-10ah

Versiegelung

Um Ihre Haustür und das eingesetzte Glas vor äußeren Witterungseinflüssen zu schützen und ihre Schönheit über Jahre zu bewahren, wird jedes Glas manuell durch unsere Spezialisten versiegelt.



**A | 2561-10**

Farbe: Weiß | Glas: Barock
Griff: 5.105.03 Edelstahl
Bauart: Einsatzfüllung
Tür-ID: P24-2561-10

B | 346-10

Farbe: Dekor Grau
Glas: G 800 Eisblumenglas
mit Facettenschliff
Griff: 5.103.03 Edelstahl
Bauart: Einsatzfüllung
Tür-ID: P24-346-10

C | 6460-10

Farbe: Weiß
Glas: G 759 echter Rillenschliff auf
halbtransparentem Glas mit klaren
Facettensteinen
Griff: 5.500.03 Messing brüniert
Bauart: Einsatzfüllung
Tür-ID: P24-6460-10



A | 2516-10



B | 346-10



C | 6460-10



420-10 | Farbe: Weiß | Glas: G 177 echte Bleiverglasung mit Barock und Ornament 521 | Griff: 5.106.03 Edelstahl | Bauart: Einsatzfüllung | Tür-ID: P24-420-10h



420-15 mit Seitenteil | Farbe: Dekor Golden Oak | Glas: Eisblumenglas | Griff: 5.103.03 Edelstahl | Bauart: Einsatzfüllung | Tür-ID: P24-420-15h



Detail
Klassischer Ornamentrahmen mit
Verglasung G 1110 mattiertes Glas
mit klarem Motiv



420-15
Farbe: RAL 7006 Beigegrau
Glas: Satinato
Griff: 8.100.04.S Edelstahl
Bauart: Aufsatzfüllung
Tür-ID: P24-420-15



420-10
Farbe: Weiß | Glas: G 1110 mattiertes
Glas mit klarem Motiv
Griff: 5.106.03 Edelstahl
Bauart: Einsatzfüllung
Tür-ID: P24-420-10



Glasgestaltung mattiertes Glas

Mattierte Gläser bieten vielfältige Gestaltungsmöglichkeiten und verleihen Ihrer Haustür nicht nur eine elegante Optik, sondern schaffen auch angenehmes, diffuses Licht im Eingangsbereich. Unsere Spezialisten können beinahe jedes gewünschte Motiv präzise umsetzen, von floralen Mustern über moderne Designs bis hin zu individuellen Motiven.





A | 217-10



B | 217-90

A | 217-10

Farbe: Weiß | Glas: G 1487
 mattiertes Glas mit klarem Motiv
 Griff: 5.106.03 Edelstahl
 Bauart: Einsatzfüllung
 Tür-ID: P24-217-10

B | 217-90

Farbe: Dekor Nussbaum
 Türklopfer: 1.341.00 Chrom
 Griff: 5.300.02 Chrom
 Bauart: Einsatzfüllung
 Tür-ID: P24-217-90



C | 217-15



D | 428-15

C | 217-15

Farbe: Dekor Grau
 Glas: Madras Uadi
 Griff: 5.103.03 Edelstahl
 Bauart: Einsatzfüllung
 Tür-ID: P24-217-15

D | 428-15

Farbe: RAL 1019 Graubeige
 Glas: Musselin M6
 Griff: 5.201.03 Schwarzstahl-Optik
 Bauart: Einsatzfüllung
 Tür-ID: P24-428-15



428-15 mit Seitenteilen | Farbe: Weiß | Glas: Satinato | Griff: 8.100.04.5 Edelstahl | Bauart: Einsatzfüllung | Tür-ID: P24-428-15h

Geschliffene Friesecken setzen farbige Akzente

A | 425-15
Farbe: Weiß
Glas: G 733 echte geschliffene grüne Friesecken mit Eisblumenglas
Griff: 5.500.03 Messing brüniert
Bauart: Aufsatzfüllung
Tür-ID: P24-425-15a

B | 425-15
Farbe: Weiß
Glas: G 733 echte geschliffene klare Friesecken mit Eisblumenglas
Griff: 5.103.03 Edelstahl
Bauart: Einsatzfüllung
Tür-ID: P24-425-15b

C | 424-15
Farbe: Weiß
Glas: G 1489 echte geschliffene rote Friesecken mit Satinato
Griff: 5.105.03 Edelstahl
Bauart: Aufsatzfüllung
Tür-ID: P24-424-15

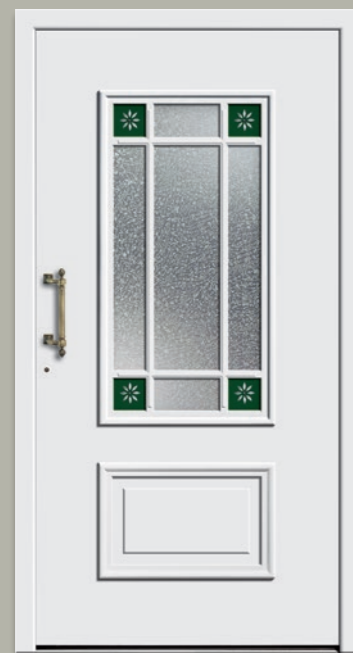

A | 425-15



B | 425-15



C | 424-15



425-15 mit Seitenteilen | Farbe: Weiß | Glas: G 1489 echte geschliffene blaue Friesecken mit Satinato | Griff: 5.103.03 Edelstahl | Bauart: Einsatzfüllung | Tür-ID: P24-425-15h

Farbmöglichkeiten geschliffene Friesecken in blau, grün, rot oder klar lieferbar.

A | 1004-65

Farbe: DB 703, Ornamentik RAL 9005
Tiefschwarz Feinstruktur
Glas: Satinato | Griff: 8.200.08.S
Schwarzstahl-Optik
Bauart: Aufsatzfüllung
Tür-ID: P24-1004-65



A | 1004-65

B | 2860-65

Farbe: RAL 9007 Graualuminium,
Ornamentik RAL 9005 Tiefschwarz
Feinstruktur | Glas: Satinato
Griff: 8.200.04.S Schwarzstahl-Optik
Bauart: Aufsatzfüllung
Tür-ID: P24-2860-65

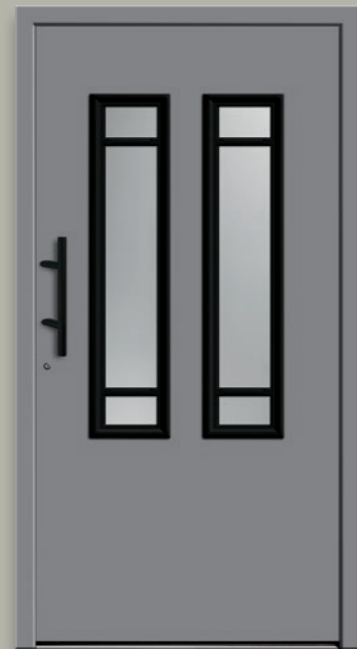

B | 2860-65

C | 2861-65

Farbe: Weiß, Ornamentik RAL 9005
Tiefschwarz Feinstruktur
Glas: Satinato
Griff: 8.200.04.S Schwarzstahl-Optik
Bauart: Aufsatzfüllung
Tür-ID: P24-2861-65



C | 2861-65





186-65 | Farbe: RAL 7016 Anthrazitgrau | Glas: G 1231 mattiertes Glas mit klarem Rand und klarem Streifen | Griff: 8.100.04.S Edelstahl | Bauart: Aufsatzfüllung | Tür-ID: P24-186-65h

A | 186-60

Farbe: RAL 1019 Graubeige
Glas: Satinato
Griff: 5.100.03 Edelstahl
Bauart: Einsatzfüllung
Tür-ID: P24-186-60

B | 186-65

Farbe: Weiß | Glas: G 1231
mattiertes Glas mit klarem Rand
und klarem Streifen
Griff: 5.106.03 Edelstahl
Bauart: Einsatzfüllung
Tür-ID: P24-186-65



A | 186-60



B | 186-65

A | 343-90
 Farbe: RAL 6013 Schilfgrün
 Türklopfer: 1.640.00 Messing poliert
 Griff: 5.601.03 Messing poliert
 Bauart: Einsatzfüllung
 Tür-ID: P24-343-90

B | 345-90
 Farbe: Weiß
 Griff: 8.200.04.S Schwarzstahl-Optik
 Bauart: Einsatzfüllung
 Tür-ID: P24-345-90

C | 347-90
 Farbe: Dekor Anthrazitgrau
 Griff: 5.300.02 Chrom
 Bauart: Einsatzfüllung
 Tür-ID: P24-347-90



A | 343-90



B | 345-90



C | 347-90



343-90 mit Seitenteilen | Farbe: Weiß | Türklopfer: 1.341.00 Chrom | Griff: 5.301.03 Chrom | Bauart: Aufsatzfüllung | Glas Seitenteile: Satinato | Tür-ID: P24-343-90h

A | 50-60

Farbe: Dekor Nussbaum
Glas: Satinato
Griff: 5.102.03 Edelstahl
Bauart: Einsatzfüllung
Tür-ID: P24-50-60a

B | 50-60

Farbe: RAL 1019 Graubeige
Glas: G 500-20 mattiertes Glas
mit klarem Rand
Griff: 8.200.04.S Schwarzstahl-Optik
Bauart: Einsatzfüllung
Tür-ID: P24-50-60b



A | 50-60

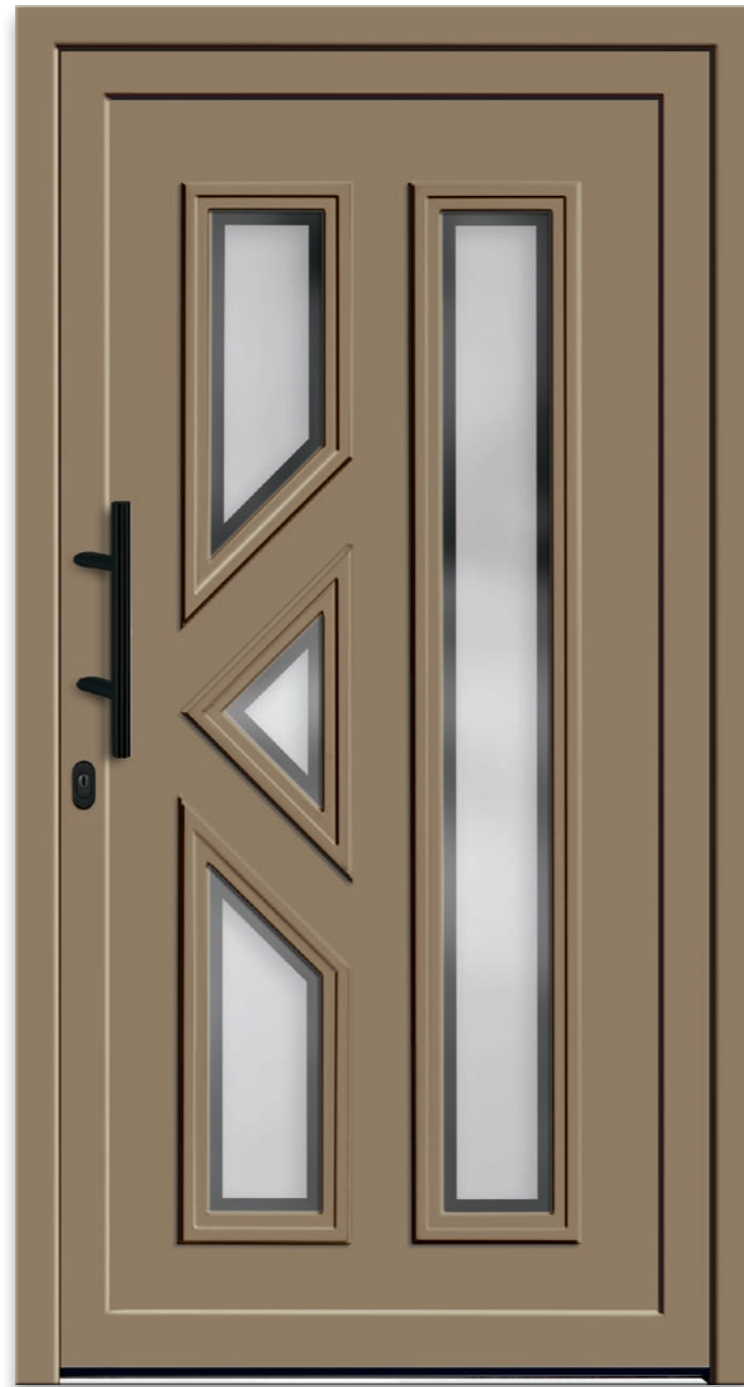

B | 50-60



50-60 | Farbe: Weiß | Glas: G 500-20 mattiertes Glas mit klarem Rand | Griff: 8.100.04.S Edelstahl | Bauart: Aufsatzfüllung | Tür-ID: P24-50-60h



1004-65 mit Seitenteilen | Farbe: Dekor Dunkelgrün | Glas: G 505-20 mattiertes Glas mit klarem Rand | Griff: 7.100.06.S Edelstahl | Bauart: Einsatzfüllung | Tür-ID: P24-1004-65h

A | 1004-65

Farbe: Weiß | Glas: Musselin M6
Griff: 5.102.03 Edelstahl
Bauart: Einsatzfüllung
Tür-ID: P24-1004-65a

B | 4151-11

Farbe: Weiß
Glas: G 780 echte Bleiverglasung mit Barock und Ornament 521
Griff: 5.104.03 Edelstahl
Bauart: Einsatzfüllung
Tür-ID: P24-4151-11b

C | 4151-11

Farbe: Dekor Golden Oak
Glas: G 603 Satinato mit klaren Facettensteinen
Griff: 7.100.04.S Edelstahl
Bauart: Aufsatzfüllung
Tür-ID: P24-4151-11c



A | 1004-65



B | 4151-11



C | 4151-11



208-90
Farbe: RAL 7006 Beigegrau
Sonderausstattung: Rosette
Griff: 5.106.03 Edelstahl
Bauart: Einsatzfüllung
Tür-ID: P24-208-90



208-20
Farbe: Weiß | Glas: G 700
mattiertes Glas mit klaren Streifen
Türklopfer: 1.341.00 Chrom
Griff: 5.301.03 Chrom
Bauart: Einsatzfüllung
Tür-ID: P24-208-20

| Hausansicht rechts |
208-20 mit Seitenteil
Farbe: Dekor Nussbaum
Glas: G 700 mattiertes Glas
mit klaren Streifen
Sonderausstattung: Rosette
Griff: 5.103.03 Edelstahl
Bauart: Einsatzfüllung
Tür-ID: P24-208-20h





12-92 mit Seitenteilen | mit Profilierung | Farbe: Dekor Golden Oak | Griff: 8.200.04.S Schwarzstahl-Optik | Bauart: Einsatzfüllung | Glas Seitenteile: Satinato | Tür-ID: P24-12-92h



A | 12-92



B | 6923-92

A | 12-92
mit Profilierung
Farbe: Weiß
Griff: 8.100.14.G Edelstahl
Bauart: Aufsatzfüllung
Tür-ID: P24-12-92

B | 6923-92
mit Profilierung
Farbe: Dekor Anthrazitgrau
Griff: 8.100.14.S Edelstahl
Bauart: Einsatzfüllung
Tür-ID: P24-6923-92



C | 13-92



D | 6924-92

C | 13-92
mit Profilierung
Farbe: Dekor Nussbaum
Griff: 8.100.08.S Edelstahl
Bauart: Einsatzfüllung
Tür-ID: P24-13-92

D | 6924-92
mit Profilierung
Farbe: Dekor Grau
Griff: 8.100.04.S Edelstahl
Bauart: Einsatzfüllung
Tür-ID: P24-6924-92



A | 200-10

Farbe: Weiß | Glas: G 160
echte Bleiverglasung schwarz
mit Eisblumenglas
Griff: 5.104.03 Edelstahl
Bauart: Aufsatzfüllung
Tür-ID: P24-200-10

B | 200-15

Farbe: Dekor Golden Oak
Glas: Altdeutsch K
Griff: 5.106.03 Edelstahl
Bauart: Einsatzfüllung
Tür-ID: P24-200-15

C | 224-10

Farbe: Weiß | Glas: G 160
echte Bleiverglasung blau
mit Eisblumenglas
Griff: 8.100.04.S Edelstahl
Bauart: Einsatzfüllung
Tür-ID: P24-224-10



A | 200-10



B | 200-15



C | 224-10

Echte Bleiverglasungen

Traditionelle Handwerkskunst. Unsere echten Bleiverglasungen werden in liebevoller Handarbeit gefertigt, um Ihrer Tür einen Hauch von zeitloser Eleganz zu verleihen. Jede Bleiverglasung ist somit ein handgefertigtes Unikat.





202-15
 Farbe: Weiß | Glas: Chinchilla
 Griff: 5.106.03 Edelstahl
 Bauart: Einsatzfüllung
 Tür-ID: P24-202-15

| Detail |
 Klassischer Ornamentrahmen
 mit Verglasung Chinchilla



202-15 mit Seitenteil | Farbe: Weiß | Glas: Klarglas | Griff: 5.106.03 Edelstahl | Bauart: Einsatzfüllung | Tür-ID: P24-202-15h



6450-15
Farbe: Dekor Golden Oak
Glas: Altdeutsch K
Griff: 5.501.03 Messing brüniert
Bauart: Einsatzfüllung
Tür-ID: P24-6450-15a



| Hausansicht links |
6451-15 zweiteilig
Farbe: Dekor Stahlblau
Glas: Klarglas
Griff: 5.703.02 Bronze
Bauart: Einsatzfüllung
Tür-ID: P24-6451-15h



6450-15
Farbe: Weiß
Glas: Klarglas gewölbt
Griff: 5.500.03 Messing brüniert
Bauart: Einsatzfüllung
Tür-ID: P24-6450-15b



414-15 | Farbe: Weiß | Glas: Barock | Griff: 5.500.03 Messing brüniert | Bauart: Einsatzfüllung | Tür-ID: P24-414-15h



Detail
Klassischer Ornamentrahmen mit
Verglasung G 1109 mattiertes Glas
mit klarem Motiv



414-90
Farbe: RAL 6013 Schilfgrün
Türklopfer: 1.640.00 Messing poliert
Griff: 5.601.03 Messing poliert
Bauart: Einsatzfüllung
Tür-ID: P24-414-90



414-10
Farbe: Weiß | Glas: G 1109
mattiertes Glas mit klarem Motiv
Griff: 5.100.03 Edelstahl
Bauart: Einsatzfüllung
Tür-ID: P24-414-10

A | 4142-15
 Farbe: Weiß | Glas: Satinato
 Griff: 5.106.03 Edelstahl
 Bauart: Einsatzfüllung
 Tür-ID: P24-4142-15

B | 4141-15
 Farbe: Dekor Nussbaum
 Glas: Eisblumenglas
 Griff: 5.600.03 Messing poliert
 Bauart: Einsatzfüllung
 Tür-ID: P24-4141-15

C | 4143-10
 Farbe: Weiß | Glas: G 1452
 mattiertes Glas mit klarem Motiv
 Griff: 5.301.03 Chrom
 Bauart: Einsatzfüllung
 Tür-ID: P24-4143-10



A | 4142-15



B | 4141-15



C | 4143-10



4142-15 | Farbe: Weiß | Glas: Chinchilla | Griff: 5.103.03 Edelstahl | Bauart: Einsatzfüllung | Tür-ID: P24-4142-15h



301-15
Farbe: Dekor Golden Oak
Glas: G 363 echter Rillenschliff auf Satinato
Sonderausstattung: Rosette
Griff: 5.601.03 Messing poliert
Bauart: Einsatzfüllung
Tür-ID: P24-301-15

| Detail |
Klassischer Ornamentrahmen mit Verglasung G 363
echter Rillenschliff auf Satinato | Dekor Golden Oak

Handbemalte Ornamentrahmen

Einzigartige Kunstwerke. Jeder handbemalte Ornamentrahmen ist ein Unikat und wird in aufwendiger Handarbeit für Sie gefertigt und auf Ihr gewähltes Holzdekor abgestimmt. So erhält Ihre Haustür nicht nur einen individuellen Rahmen, sondern auch eine persönliche Note, die sie einzigartig macht.





A | 6447-11

A | 6447-11
 Farbe: RAL 7016 Anthrazitgrau
 mit weißer Ornamentik
 Glas: G 754 halbtransparentes
 Glas mit mattiertem Motiv
 Griff: 8.100.04.S Edelstahl
 Bauart: Aufsatzfüllung
 Tür-ID: P24-6447-11a



B | 6447-11



C | 25-11

C | 25-11
 Farbe: Dekor Grau | Glas: Gotik
 Griff: 5.301.03 Chrom
 Bauart: Einsatzfüllung
 Tür-ID: P24-25-11



6447-11 | Farbe: Dekor Mahagoni | Glas: G 754 halbtransparentes Glas mit mattiertem Motiv | Griff: 5.105.03 Edelstahl | Bauart: Einsatzfüllung | Tür-ID: P24-6447-11h



A | 6448-25



B | 6448-25

A | 6448-25
 Farbe: RAL 7006 Beige-Grü
 Glas: Satinato | Griff: 9.200.06.G
 Schwarzstahl-Optik
 Bauart: Aufsatzfüllung
 Tür-ID: P24-6448-25a

B | 6448-25
 Farbe: Weiß | Glas: Eisblumenglas
 Griff: 5.106.03 Edelstahl
 Bauart: Einsatzfüllung
 Tür-ID: P24-6448-25b



C | 6541-11



D | 6541-11

C | 6541-11
 Farbe: Weiß | Glas: Chinchilla
 Griff: 5.103.03 Edelstahl
 Bauart: Einsatzfüllung
 Tür-ID: P24-6541-11c

D | 6541-11
 Farbe: Dekor Dunkelgrün
 Glas: Barock | Griff: 5.600.03
 Messing poliert
 Bauart: Einsatzfüllung
 Tür-ID: P24-6541-11d



A | 214-35
 Farbe: Dekor Nussbaum
 Glas: Ornament 504
 Griff: 5.106.03 Edelstahl
 Bauart: Einsatzfüllung
 Tür-ID: P24-214-35



A | 214-35

B | 214-25
 Farbe: RAL 6013 Schilfgrün
 Glas: Satinato | Griff: 8.200.04.S
 Schwarzstahl-Optik
 Bauart: Aufsatzfüllung
 Tür-ID: P24-214-25



B | 214-25

C | 214-15
 Farbe: Weiß | Glas: Chinchilla
 Griff: 5.701.03 Bronze
 Bauart: Einsatzfüllung
 Tür-ID: P24-214-15



C | 214-15



Innenansicht 214-15 | Farbe: Weiß | Glas: Chinchilla | Innendrucker: 4.102.00 Edelstahl | Bauart: Einsatzfüllung | Tür-ID: P24-214-15h



A | 306-11

Farbe: Weiß | Glas: Satinato
 Griff: 5.102.03 Edelstahl
 Bauart: Einsatzfüllung
 Tür-ID: P24-306-11a

B | 306-11

Farbe: RAL 7012 Basaltgrau
 Glas: G 605 Satinato mit
 Rillenglasstreifen und
 klaren Facettensteinen
 Griff: 5.106.03 Edelstahl
 Bauart: Aufsatzfüllung
 Tür-ID: P24-306-11b



C | 3061-11

Farbe: Dekor Golden Oak
 Glas: G 1453 mattiertes Glas mit
 klaren Streifen und Applikationen
 aus geschliffenen Glaskristallen
 Griff: 5.300.02 Chrom
 Bauart: Einsatzfüllung
 Tür-ID: P24-3061-11



A | 306-11



B | 306-11



C | 3061-11



A | 23-61

A | 23-61
 Farbe: RAL 7006 Beigegrau
 Glas: G 500-20 mattiertes Glas
 mit klarem Rand | Griff: 8.200.08.S
 Schwarzstahl-Optik
 Bauart: Aufsatzfüllung
 Tür-ID: P24-23-61



B | 3-62



C | 23-62

C | 23-62
 mit Profilierung
 Farbe: RAL 8017 Schokoladenbraun
 Glas: Satinato
 Griff: 8.100.04.S Edelstahl
 Bauart: Einsatzfüllung
 Tür-ID: P24-23-62



23-62 | mit Profilierung | Farbe: Weiß | Glas: Chinchilla | Griff: 5.103.03 Edelstahl | Bauart: Einsatzfüllung | Tür-ID: P24-23-62h



A | 1562-61

Farbe: Weiß | Glas: Satinato
Griff: 5.101.04 Edelstahl
Bauart: Einsatzfüllung
Tür-ID: P24-1562-61

B | 1562-75

Rahmen – Schwarzstahl-Optik
flächenbündig | Farbe: RAL 7001
Silbergrau | Glas: Satinato
Griff: 9.200.08.G Schwarzstahl-Optik
Bauart: Aufsatzfüllung
Tür-ID: P24-1562-75

C | 1562-71

Rahmen – Edelstahl-Design
flächenbündig
Farbe: Dekor Golden Oak
Glas: Ornament 504
Griff: 8.100.04.S Edelstahl
Bauart: Einsatzfüllung
Tür-ID: P24-1562-75



A | 1562-61

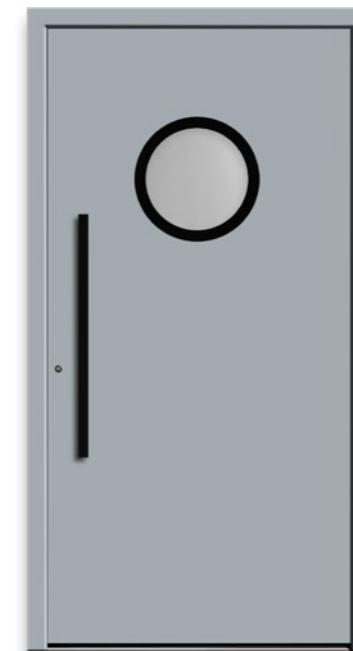

B | 1562-75



C | 1562-71

1562-71 mit Seitenteilen | Farbe: RAL 7016 Anthrazitgrau | Glas: Satinato | Griff: 8.130.16.G Edelstahl / Echtholz | Bauart: Aufsatzfüllung |
Tür-ID: P24-1562-71h

Mehr Sicherheit für Ihren neuen Nebeneingang

Investieren Sie in die Sicherheit Ihres Zuhauses und entscheiden Sie sich für eine neue Nebeneingangstür mit erstklassiger Einbruchhemmung.

Unsere hochwertigen Nebeneingangstüren sind optional in RC2- oder RC3-Ausführung lieferbar!

A | 1562-50

Farbe: Weiß | Glas: Satinato
Griff: 8.100.04.S Edelstahl
Bauart: Einsatzfüllung
Tür-ID: P24-1562-50
Optional in RC2- oder RC3-Ausführung lieferbar!

B | 23-50

Farbe: Dekor Anthrazitgrau
Glas: Mastercarré
Griff: 8.100.04.S Edelstahl
Bauart: Einsatzfüllung
Tür-ID: P24-23-50
Optional in RC2- oder RC3-Ausführung lieferbar!

C | 172-50

Farbe: RAL 7001 Silbergrau
Glas: Mastercarré
Griff: 8.100.06.S Edelstahl
Bauart: Einsatzfüllung
Tür-ID: P24-172-50
Optional in RC2- oder RC3-Ausführung lieferbar!



A | 1562-50



B | 23-50



C | 172-50



113-50 | Farbe: RAL 7016 Anthrazitgrau | Glas: Satinato | Drückergarnitur: 4.207.00 Schwarzstahl-Optik | Bauart: Einsatzfüllung | Tür-ID: P24-113-50h | *Optional in RC2- oder RC3-Ausführung lieferbar!*

Sockel-Elemente

Unsere Sockel-Elemente für den unteren Bereich Ihrer Konstruktionshaustür sind in verschiedenen Ornamentgestaltungen, Profilierungen, Farben und Dekoren lieferbar. Wählen Sie das passende Modell für Ihren individuellen Eingangsbereich.



A | 9012-92 mit Profilierung



B | 9112-90



C | 9401-90



D | 9402-90



E | 9008-92 mit Profilierung



F | 9011-92 mit Profilierung
Farbe: RAL 7001 Silbergrau



G | 9013-92 mit Profilierung
Farbe: RAL 7035 Lichtgrau



H | 9209-90
Farbe: Dekor Golden Oak
Sonderausstattung: Kasette



I | 9702-92 mit eingefräster Profilierung



J | 9012-92 mit Profilierung
Sonderausstattung: Übergröße

Zubehör & Technik

Rund um Ihre Haustür sind erstklassige Helfer gefragt. Geschmackvolle Zubehörteile, die Wertigkeit und Charakter Ihrer Tür positiv unterstreichen. Gemeint sind Außengriffe, Innendrücker, Griffgarnituren sowie schmückende Designsockel. Unsere breite Auswahl garantiert Ihnen die feine Abstimmung aller Details.

Basisausführung



Griffstange ist mit geraden oder schrägen Stützen* und in folgenden Abmessungen erhältlich:

400 mm	8.100.04
600 mm	8.100.06
800 mm	8.100.08
1000 mm	8.100.10
1200 mm	8.100.12
1400 mm	8.100.14
1600 mm	8.100.16
1800 mm	8.100.18
2000 mm	8.100.20

Variante 1



-LED mit LED-Beleuchtung

400 mm	-
600 mm	-
800 mm	-
1000 mm	-
1200 mm	-LED
1400 mm	-LED
1600 mm	-LED
1800 mm	-
2000 mm	-

halbrunde Ausführung



Griffstange ist mit geraden oder schrägen Stützen* und in folgenden Abmessungen erhältlich:

400 mm	9.100.04
600 mm	9.100.06
800 mm	9.100.08
1000 mm	9.100.10
1200 mm	9.100.12
1400 mm	9.100.14
1600 mm	9.100.16

halbrunde Ausführung



-FS mit Fingerscan von ekey oder Idencom
Nur mit geraden Stützen lieferbar!

400 mm	-
600 mm	-FS
800 mm	-
1000 mm	-
1200 mm	-FS
1400 mm	-FS
1600 mm	-FS

rechteckige Ausführung



Griffstange ist nur mit geraden Stützen und in folgenden Abmessungen erhältlich:

400 mm	-
600 mm	-
800 mm	-
1000 mm	7.120.10
1200 mm	7.120.12
1400 mm	7.120.14
1600 mm	7.120.16

rechteckige Ausführung



-FS mit Fingerscan von ekey oder Idencom
Nur mit geraden Stützen lieferbar!

400 mm	-
600 mm	-
800 mm	-
1000 mm	-
1200 mm	-FS
1400 mm	-FS
1600 mm	-FS

Basisausführung



Griffstange ist mit geraden oder schrägen Stützen* und in folgenden Abmessungen erhältlich:

400 mm	7.100.04
600 mm	7.100.06
800 mm	7.100.08
1000 mm	7.100.10
1200 mm	7.100.12
1400 mm	7.100.14
1600 mm	7.100.16
1800 mm	7.100.18
2000 mm	7.100.20

Variante 1



-FS mit Fingerscan von ekey oder Idencom

400 mm	-
600 mm	-
800 mm	-
1000 mm	-
1200 mm	-FS
1400 mm	-FS
1600 mm	-FS
1800 mm	-
2000 mm	-

Variante 2



-LED mit LED-Beleuchtung

400 mm	-
600 mm	-
800 mm	-
1000 mm	-
1200 mm	-LED
1400 mm	-LED
1600 mm	-LED
1800 mm	-
2000 mm	-

Variante 3



-FS.LED mit Fingerscan von ekey oder Idencom und mit LED Beleuchtung

400 mm	-
600 mm	-
800 mm	-
1000 mm	-
1200 mm	-FS.LED
1400 mm	-FS.LED
1600 mm	-FS.LED
1800 mm	-
2000 mm	-

Fingerscan



1.002.00
ekey Fingerscan, Edelstahl



1.001.00
Idencom Fingerscan, Edelstahl

*Gerade Stützen sind im Katalog mit dem Zusatz ".G", schräge Stützen mit dem Zusatz ".S" gekennzeichnet.

Variante 1 |
Überwachungsbildschirm aufgesetzt montiert.

Variante 2 |
Überwachungsbildschirm flächenbündig montiert.

Griffstange mit digitalem Türspion (inklusive Überwachungsbildschirm) in folgenden Abmessungen erhältlich:

1000 mm	1 8.110.10	2 8.115.10
1200 mm	1 8.110.12	2 8.115.12
1400 mm	1 8.110.14	2 8.115.14

Variante 1 |
Überwachungsbildschirm aufgesetzt montiert.

Variante 2 |
Überwachungsbildschirm flächenbündig montiert.

Griffstange mit digitalem Türspion (inklusive Überwachungsbildschirm) in folgenden Abmessungen erhältlich:

1000 mm	1 7.110.10	2 7.115.10
1200 mm	1 7.110.12	2 7.115.12
1400 mm	1 7.110.14	2 7.115.14



10.100.02 Griffschale 220 mm



10.116.01 Griffschale 170 mm



Die abgebildeten Griffschalen sind in folgenden Abmessungen erhältlich:

500 mm	10.110.05
1400 mm	10.110.14



-FS mit Fingerscan von ekey oder Idencom

-FS
-

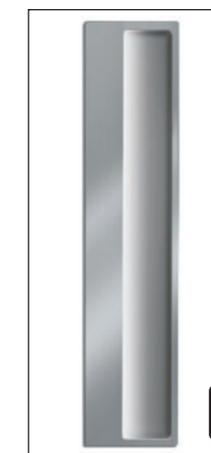

-LED mit LED-Beleuchtung

-LED
-LED



-FS.LED mit Fingerscan von ekey oder Idencom und mit LED Beleuchtung

-FS.LED
-

Holzdekor Nussbaum

Griffstange ist mit geraden (.G) oder schrägen (.S) Stützen und in folgenden Abmessungen erhältlich:

8.131.10	1000 mm
8.131.16	1600 mm

Echtholz Eiche natur*

Griffstange ist mit geraden (.G) oder schrägen (.S) Stützen und in folgenden Abmessungen erhältlich:

8.132.10	1000 mm
8.132.16	1600 mm

Echtholz Jatoba*

Griffstange ist mit geraden (.G) oder schrägen (.S) Stützen und in folgenden Abmessungen erhältlich:

8.130.10	1000 mm
8.130.16	1600 mm

*Pflegetipp Echtholz-Griffe: Durch das regelmäßige Auftragen von handelsüblichen Holzölen wird die Entstehung einer silbergrauen Patina verhindert und der elegante Farbschimmer bleibt erhalten. Witterungsbedingte Veränderungen der Oberfläche beeinträchtigen nicht die Funktionalität und sind kein Beanstandungsgrund.



8.120.10
Griffstange matt/
poliert 1000 mm

6.105.09
Griffstange
940 mm

6.101.08
Griffstange
835 mm

6.120.06
Außengriff matt/
poliert: 600 mm

6.106.06
Außengriff
580 mm



6.120.05
Außengriff
gebogen – auch
waagrecht
montierbar
500 mm

6.125.05
Außengriff
– auch
waagrecht
montierbar
500 mm

5.100.03
Außengriff
300 mm

6.100.04
Außengriff
380 mm

5.102.03
Außengriff
335 mm



5.101.04
Außengriff
400 mm

5.103.03
Außengriff
310 mm

5.104.03
Außengriff
310 mm

5.105.03
Außengriff
330 mm

5.106.03
Außengriff
330 mm



4.150.00
Griff-Sicherheits-
garnitur 245 mm

4.151.00
Griff-Sicherheits-
garnitur 245 mm

4.101.00
Innendrücker mit Rosette

4.102.00
Innendrücker mit Rosette

4.103.00
Innendrücker mit Rosette

4.104.00
Innendrücker mit Rosette

4.105.00
Türknoip mit Rosette

4.130.00
Innendrücker 245 mm

4.108.00
Innendrücker mit Rosette

3.110.00
Rosette

3.111.00
Sicherheits-
rosette

3.112.00
Sicherheits-
rosette variabel

3.122.00
Sicherheits-
rosette variabel

3.120.00
Rosette

3.121.00
Sicherheits-
rosette

3.130.00
Rosette

3.100.00
Rosettenring

3.101.00
Kleberosette

3.105.00
flächenbündige
Rosette



Griffstange ist mit geraden oder schrägen Stützen* und in folgenden Abmessungen erhältlich:

400 mm	8.200.04
600 mm	8.200.06
800 mm	8.200.08
1000 mm	8.200.10
1200 mm	8.200.12
1400 mm	8.200.14
1600 mm	8.200.16
1800 mm	8.200.18
2000 mm	8.200.20

Basisausführung



Griffstange ist mit geraden oder schrägen Stützen* und in folgenden Abmessungen erhältlich:

400 mm	9.200.04
600 mm	9.200.06
800 mm	9.200.08
1000 mm	9.200.10
1200 mm	9.200.12
1400 mm	9.200.14
1600 mm	9.200.16



-FS mit Fingerscan von ekey oder Idencom
Nur mit geraden Stützen lieferbar!

-
-FS
-
-
-FS
-FS
-FS



Griffschale 500 mm ist in folgenden Ausführungen erhältlich:

10.210.05



-FS mit Fingerscan von ekey oder Idencom

10.210.05-FS



-LED mit LED-Beleuchtung

10.210.05-LED



-FS.LED mit Fingerscan von ekey oder Idencom und mit LED Beleuchtung

10.210.05-FS-LED

Basisausführung



Griffstange ist nur mit geraden Stützen und in folgenden Abmessungen erhältlich:

1000 mm	7.220.10
1200 mm	7.220.12
1400 mm	7.220.14
1600 mm	7.220.16



-FS mit Fingerscan von ekey oder Idencom
Nur mit geraden Stützen lieferbar!

-
-FS
-FS
-FS



10.200.02 Griffschale 220 mm



10.216.01 Griffschale 170 mm

Holzdekor Nussbaum



Griffstange ist mit geraden (.G) oder schrägen (.S) Stützen und in folgenden Abmessungen erhältlich:

8.231.10	1000 mm
8.231.16	1600 mm

Echtholz Eiche natur*



Griffstange ist mit geraden (.G) oder schrägen (.S) Stützen und in folgenden Abmessungen erhältlich:

8.232.10	1000 mm
8.232.16	1600 mm

Echtholz Jatoba*



Griffstange ist mit geraden (.G) oder schrägen (.S) Stützen und in folgenden Abmessungen erhältlich:

8.230.10	1000 mm
8.230.16	1600 mm

*Gerade Stützen sind im Katalog mit dem Zusatz ".G", schräge Stützen mit dem Zusatz ".S" gekennzeichnet.

*Pflegetipp Echtholz-Griffe: Durch das regelmäßige Auftragen von handelsüblichen Holzölen wird die Entstehung einer silbergrauen Patina verhindert und der elegante Farbschimmer bleibt erhalten. Witterungsbedingte Veränderungen der Oberfläche beeinträchtigen nicht die Funktionalität und sind kein Beanstandungsgrund.

Schwarzstahl



5.201.03 Außengriff 320 mm
 4.207.00 Innendrücker mit Rosette
 4.206.00 Innendrücker mit Rosette
 4.208.00 Innendrücker mit Rosette



6.225.05 Außengriff – auch waagrecht montierbar 500 mm
 3.212.00 Sicherheitsrosette variabel
 3.221.00 Sicherheitsrosette
 3.200.00 Rosettenring
 3.201.00 Kleberosette
 3.205.00 flächenbündige Rosette

Fingerscan



1.202.00 ekey Fingerscan, Schwarzstahl-Optik
 1.201.00 Idencom Fingerscan, Schwarzstahl-Optik

Kunststoff weiß



4.830.00 Innendrücker Kunststoff weiß 245 mm

Chrom



5.300.02 Außengriff glänzend 255 mm
 5.301.03 Außengriff 330 mm
 4.330.00 Innendrücker matt 245 mm
 1.341.00 Türklopfer glänzend / matt 190 mm



3.310.00 Rosette glänzend
 3.311.00 Sicherheitsrosette glänzend
 3.320.00 Rosette glänzend
 3.321.00 Sicherheitsrosette glänzend

Messing poliert



5.600.03 Außengriff 290 mm
 5.601.03 Außengriff 300 mm
 4.630.00 Innendrücker 245 mm
 4.632.00 Innendrücker 245 mm
 1.640.00 Türklopfer 170 mm



3.610.00 Rosette
 3.611.00 Sicherheitsrosette
 3.612.00 Sicherheitsrosette variabel
 3.620.00 Rosette
 3.621.00 Sicherheitsrosette

Messing-Langzeitschutz
 Dank der Beschichtung mit unserer innovativen PVD-Schutzschicht, gegen Verkratzen, Abnutzung und Korrosion, bleibt der feine goldene Schimmer unseres hochwertigen Messingzubehörs dauerhaft erhalten.



Messing-Optik

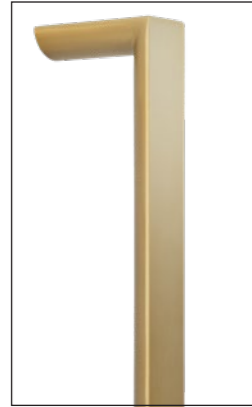

Griffstange ist nur mit geraden Stützen in folgenden Abmessungen erhältlich:

- 9.500.12 1200 mm
- 9.500.16 1600 mm



5.500.03
Außengriff 290 mm



5.501.03
Außengriff 310 mm



4.530.00
Innendrücker 245 mm



4.531.00
Innendrücker 245 mm



1.540.00
Türklopfer 170 mm



3.520.00
Rosette



3.521.00
Sicherheits-
rosette



3.510.00
Rosette



3.511.00
Sicherheits-
rosette



3.512.00
Sicherheits-
rosette variabel



3.515.00
Sicherheits-
rosette variabel
Messing-Optik



3.505.00
flächenbündige
Rosette
Messing-Optik



Kupfer-Optik

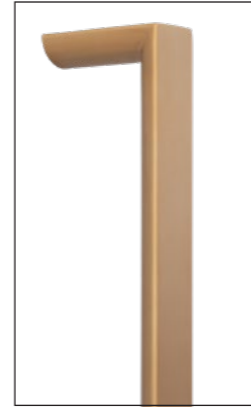

Griffstange ist nur mit geraden Stützen in folgenden Abmessungen erhältlich:

- 9.700.12 1200 mm
- 9.700.16 1600 mm



5.700.03
Außengriff 300 mm



5.701.03
Außengriff 330 mm



5.703.02
Außengriff 260 mm



4.730.00
Innendrücker 240 mm



1.740.00
Türklopfer 170 mm



3.723.00
Rosette



3.721.00
Sicherheits-
rosette



3.711.00
Sicherheits-
rosette



3.712.00
Sicherheits-
rosette variabel



3.715.00
Sicherheits-
rosette variabel
Kupfer-Optik



3.705.00
flächenbündige
Rosette
Kupfer-Optik



1.120.00
Türspion (kurz)

1.121.00
Türspion (mittel)

1.122.00
Türspion (lang)



1.325.00
Digitaler Türspion +
Überwachungsbildschirm
zur Selbstmontage



1.326.00
Digitaler Türspion +
Überwachungsbildschirm
aufgesetzt montiert.

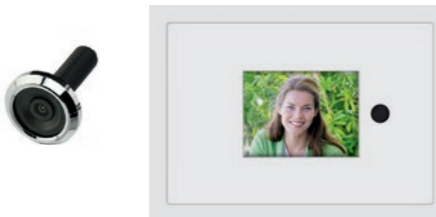

1.327.00
Digitaler Türspion +
Überwachungsbildschirm
flächenbündig montiert.

Designsockel

Mit einem eleganten Designsockel sehen Türen besonders gut aus und sind im Bodenbereich gegen Abnutzung und Verschleiß sicher geschützt. Sie haben sich für eine Tür mit Aufsatzfüllung entschieden? Dann legen wir Ihnen die Kombination mit einem Designsockel ganz besonders ans Herz.



2.100.03 Edelstahl-Design
flächenbündig | 30 mm



2.200.03 Schwarzstahl-Optik RAL 9005
Feinstruktur
flächenbündig | 30 mm

Türfüllungen können entweder in den Flügel eingesetzt oder flügelüberdeckend als Aufsatzfüllung gefertigt werden. Großzügiger wirkt die durchgängige Fläche einer Aufsatzfüllung. Der Türflügel wird hier elegant verdeckt und bringt weitere Vorteile in Bezug auf Wärmedämmung und Pflegeleichtigkeit. Ihr Fachberater vor Ort informiert Sie gern.

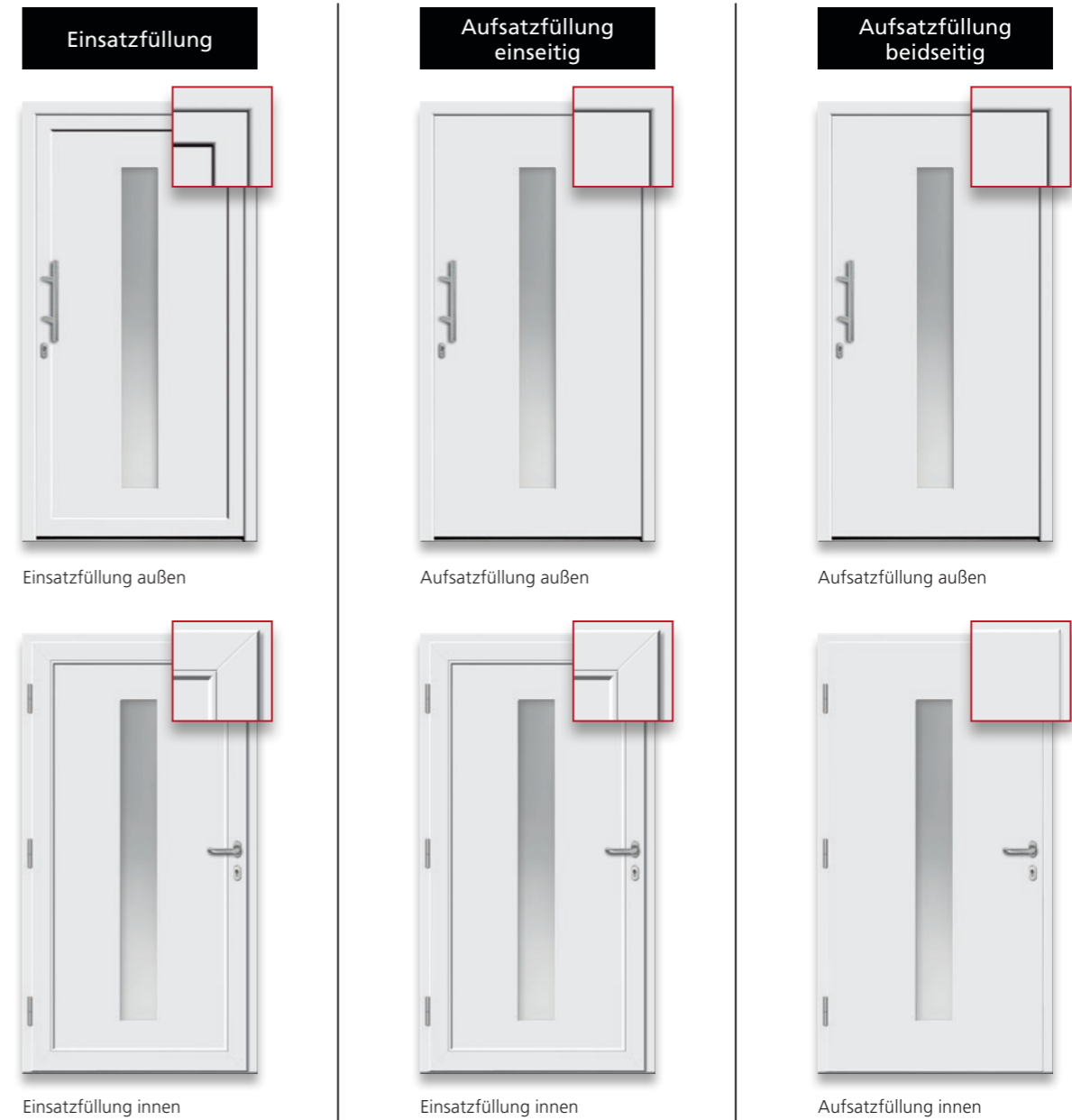

Moderne Gläser

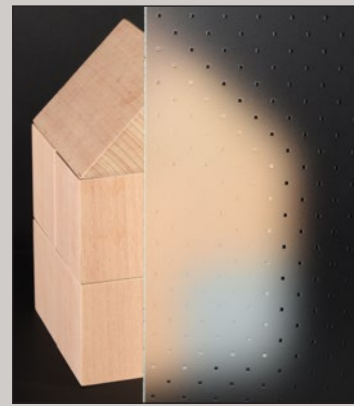

Madras Pave

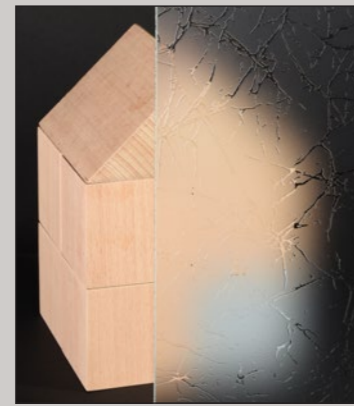

Madras Uadi

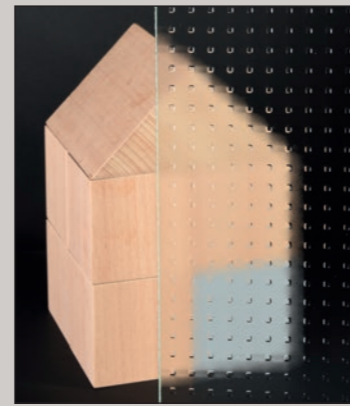

Mastercarré



Ornament 504

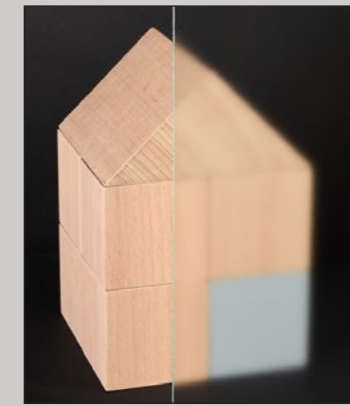

Reflo

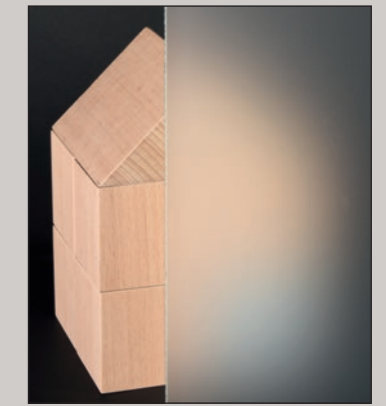

Satinato

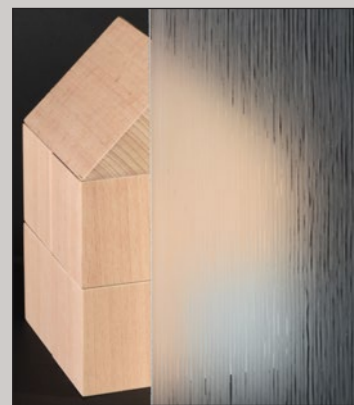

Cannes

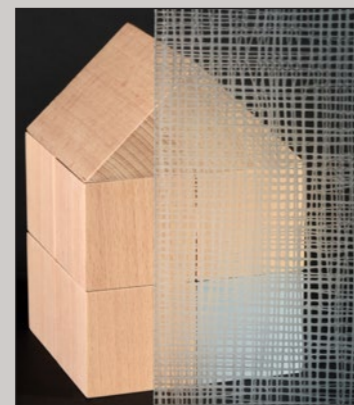

Linen

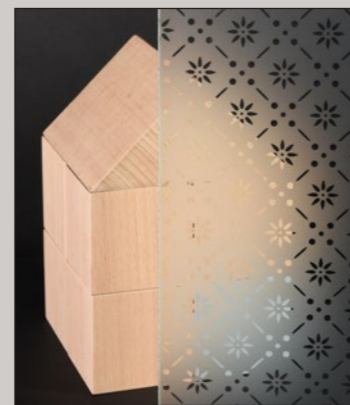

Musselin M6



Mattiertes Glas mit klarem Rand

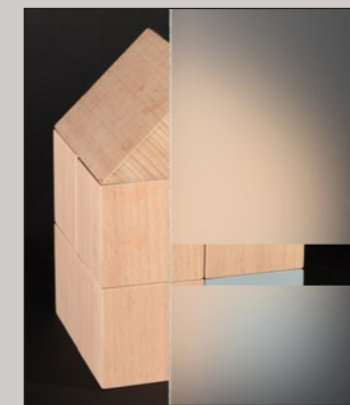

Mattiertes Glas mit klaren Streifen



Vollflächig mattiertes Glas

Klassische Gläser



Altdeutsch K

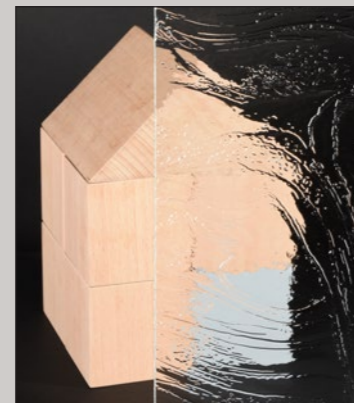

Barock



Chinchilla

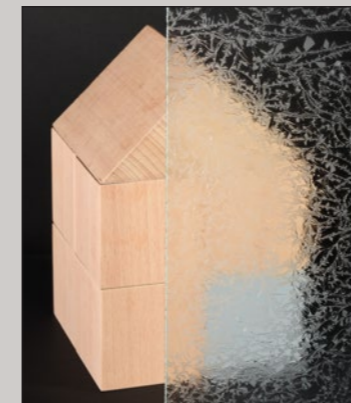

Eisblumenglas



Gotik

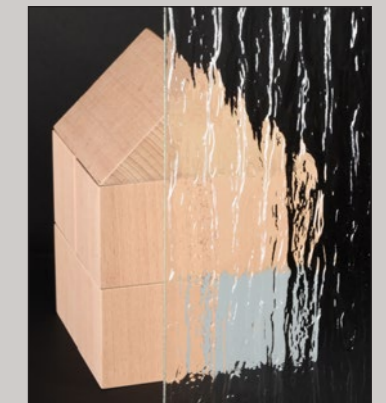

Silvit

Die dargestellten Gläser dienen nur zur Ansicht und sind maßstäblich nicht verbindlich.
Abbildungen im Original: Größe Glas: 35 x 35 cm | Größe Haus: 12 x 18 cm | Abstand Haus zum Glas: 12 cm



Echte Bleiverglasung

Jede Bleiverglasung wird als Dreifachscheibe geliefert. Die mittlere Motivscheibe besteht aus einzelnen Gläsern in unterschiedlichen Farben und Strukturen. Diese werden in Handarbeit mit Bleiprofilen eingefasst, zusammengefügt und die Kreuzungspunkte beidseitig sorgfältig verlötet.

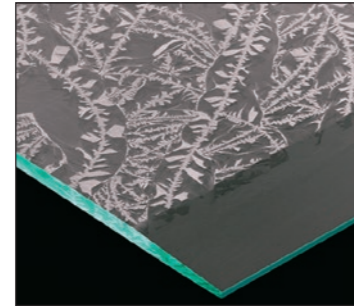

Echter Facettenschliff

Facettenschliff verleiht dem Glas brillanten Glanz. Die Glaskanten werden durch mehrstufiges Schleifen schräg abgeflacht, so dass sich das Licht in diesem Bereich stärker bricht und reizvolle Lichtreflexe entstehen.



Echter Rillenschliff

Rillenschliff erzeugt interessante Lichteffekte im Glas. Feine Motive und Konturen werden in mehreren Arbeitsgängen in die Glasoberfläche eingeschliffen und poliert, um das einfallende Licht gezielt zu brechen.

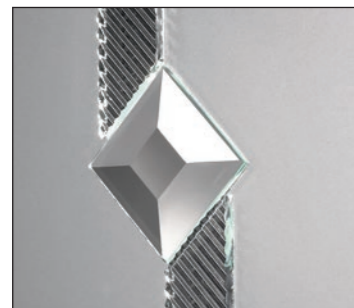

Glas- und Facettensteine

Klare und farbige Glassteine oder geschliffene Facettensteine setzen optische Akzente. Die dekorativen Applikationen werden durch glasklare Klebstoffe, die unter ultraviolettem Licht aushärten, dauerhaft mit einer Scheibe aus satiniertem Glas verbunden.

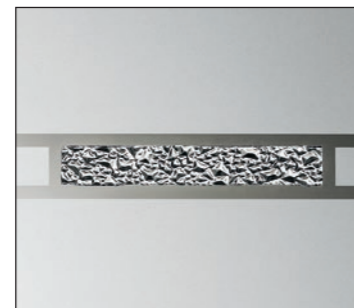

Strukturglas-Applikationen

Applikationen aus Strukturglas sind wahre Blickfänge sandgestrahlter Schmuckverglasungen. Sie brechen das einfallende Licht aufgrund ihrer stark strukturierten Oberfläche, so dass in Verbindung mit mattiertem Glas schöne Lichtreflexe entstehen. Durch spezielle Klebstoffe werden die Applikationen auf die Motivscheibe aufgebracht.

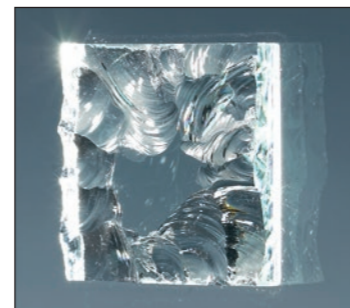

Handgemeißeltes Glas

Durch die manuelle Bearbeitung mit Hammer und Meißel werden Glasoberflächen markant geformt. Es entstehen muschelartige, immer wieder unterschiedliche Oberflächenstrukturen, die das einfallende Licht brillant brechen. Jeder Glasstein ist ein Unikat mit faszinierenden Lichteffekten.

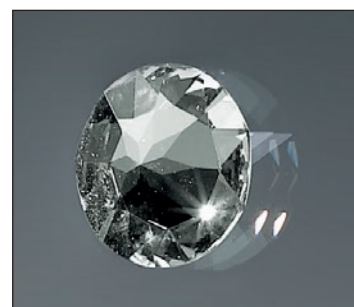

Geschliffene Glaskristalle

Im Scheibeninneren funkeln und glitzern Applikationen aus geschliffenen Glaskristallen – wie echte Diamanten. Sie bestehen aus besonders facettenreich geschliffenem Kristallglas, das die einfallenden Lichtstrahlen hundertfach reflektiert. In Kombination mit mattiertem Glas entstehen Schmuckverglasungen mit unübertroffener Brillanz.



Echte Friesecken

Die klassischen echten Friesecken bestehen aus handgefertigtem Farbglass mit filigranen, in die Glasoberfläche eingeschliffenen Motiven. Feine Bläschen und Schlieren sind ein Qualitätsmerkmal der in Blau, Grün, Rot oder klar lieferbaren Gläser.

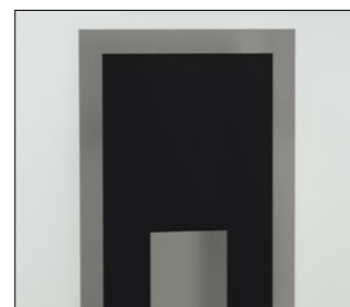

Lackiertes Glas

Unsere spezielle Lackierung bildet eine dauerhafte Verbindung mit dem Glas und bietet höchste Beständigkeit. Die partielle Lackierung in RAL 9005 Tiefschwarz seidenmatt erfolgt auf halbdurchsichtigem Glas (Reflo) und verleiht Ihrer Haustür eine elegante Note und ermöglicht eine Vielzahl von Motiven.

Sandgestrahlte Gläser

Sandgestrahlte Gläser faszinieren durch ein Wechselspiel von matten und transparenten Flächen. Beim Sandstrahlen wird die Glasoberfläche mit Quarzsand unter hohem Luftdruck bearbeitet und damit aufgeraut. So entstehen mattierte, wie feiner Nebel wirkende undurchsichtige Motive.

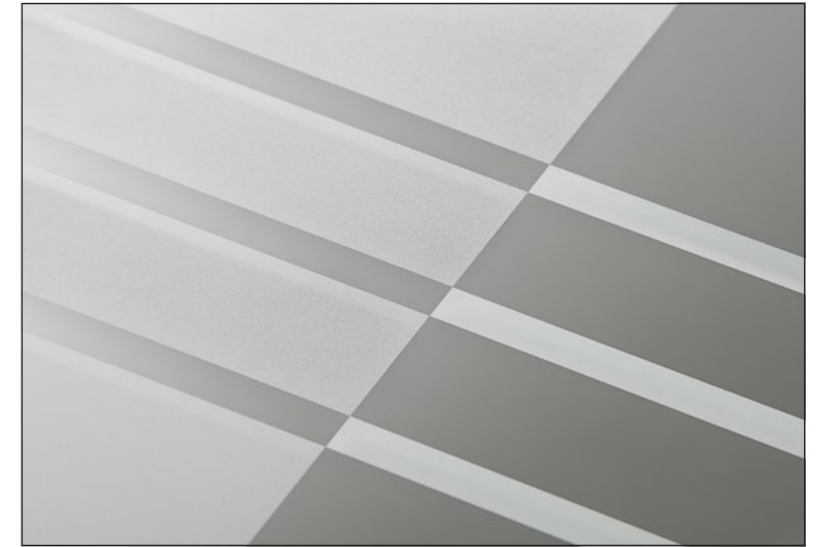

Farbig mattierte Gläser

Wie vielfältig einsetzbar das Sandstrahlverfahren ist, zeigt auch die farbige Gestaltung mattierter Gläser. Hierfür werden feine Farbpigmente auf die bereits mattierte, sandgestrahlte Fläche aufgebracht und gleichmäßig eingearbeitet. Die Verglasungen erhalten dadurch schöne, zeitgemäße Akzente in Kombination mit sandgestrahlten Motiven und Glassteinen.



LED-Lichteffekte

Im Glas integrierte LED-Leuchtdioden erzeugen faszinierende Lichteffekte. „Lichtbänder“ mit vielen winzigen LEDs im Randverbund des Glases lassen die mattierten Flächen sandgestrahlter Verglasungen von innen heraus dezent leuchten.



Energie & Kosten sparen

Eine neue und hochwertige Haustür wertet Ihren Eingangsbereich nicht nur optisch auf, sondern ist auch energiesparend. Sie trägt dazu bei Wärmeverluste zu verringern, Ihre Heizkosten zu senken und die Umwelt zu schonen. Ein Türentausch kann – genau wie andere Maßnahmen, welche die Energieeffizienz eines Gebäudes verbessern – gegebenenfalls staatlich gefördert werden. Informieren Sie sich daher vorab über Ihre individuellen Fördermöglichkeiten!

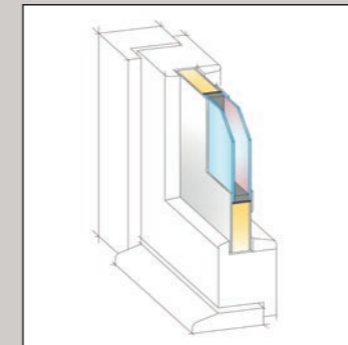

Standard-Wärmeschutz ☀

- Einsatzfüllung mit 2-fach-Verglasung, innere Scheibe beschichtet
- Argon-Gasfüllung im Scheibenzwischenraum
- „warmer“ Randverbund der Verglasungen
- Dämmkern, hochwärmedämmend
- U-Wert des Glases: 1,1 W/m²K**
- U-Wert einer 28 mm starken Haustürfüllung* inklusive Verglasung: 1,1 W/m²K

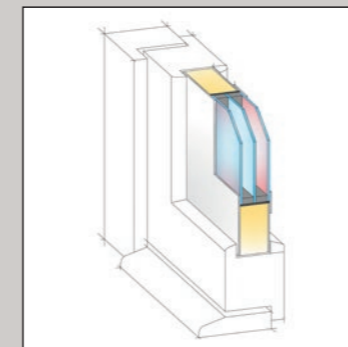

Wärmeschutzpaket ☀☀

- Einsatzfüllung mit 3-fach-Verglasung, innere und äußere Scheibe beschichtet
- Argon-Gasfüllung im Scheibenzwischenraum
- „warmer“ Randverbund der Verglasungen
- Dämmkern, hochwärmedämmend
- U-Wert des Glases: 0,7 W/m²K**
- U-Wert einer 42 mm starken Haustürfüllung* inklusive Verglasung: 0,8 W/m²K

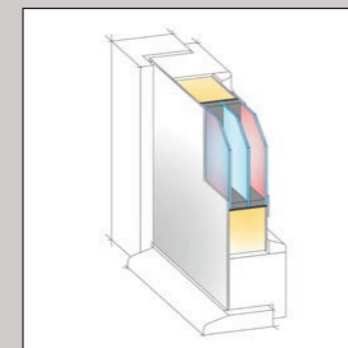

Wärmeschutzpaket „Premium“ ☀☀☀

- Einseitige Aufsatzfüllung mit 3-fach-Verglasung, innere und äußere Scheibe beschichtet
- Argon-Gasfüllung im Scheibenzwischenraum
- „warmer“ Randverbund der Verglasungen
- Dämmkern, hochwärmedämmend
- U-Wert des Glases: 0,7 W/m²K**
- U-Wert einer 42 mm starken Haustürfüllung* inklusive Verglasung: 0,8 W/m²K

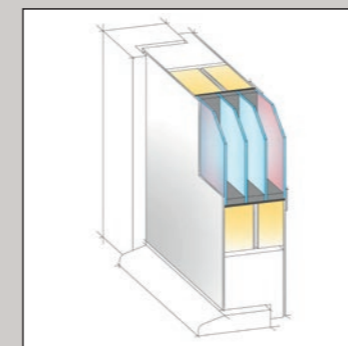

Wärmeschutzpaket „Premium Plus“ ☀☀☀☀

- Beidseitige Aufsatzfüllung mit 4-fach-Verglasung, innere und äußere Scheibe beschichtet
- Argon-Gasfüllung im Scheibenzwischenraum
- „warmer“ Randverbund der Verglasungen
- Dämmkern, hochwärmedämmend
- U-Wert des Glases: 0,5 W/m²K**
- U-Wert einer 90 mm starken Haustürfüllung* inklusive Verglasung: 0,4 W/m²K

* Alle Berechnungen auf Basis des Füllungsmodells 6508 (S. 78-83), bei einer Abmessung von 1000 x 2000 mm.
 **Schmuckverglasungen (z.B. Bleiverglasungen) erreichen abweichende U-Werte.

Rundum sicher fühlen

Um Ihre Haustür und damit Ihr Zuhause und Ihre Familie gegen Einbruch zu schützen, sollten Sie in die Sicherheit Ihrer Tür investieren. Entscheiden Sie sich daher für eine neue Haustür mit zertifizierter Einbruchhemmung. Der Staat unterstützt Sie gegebenenfalls bei Umbau- und Sanierungsarbeiten zum Schutz vor Einbrüchen. Hierzu zählt auch eine neue Haustür. Diese muss jedoch mindestens der Sicherheitsausstattung RC 2 nach DIN EN 1627 oder besser entsprechen, um förderfähig zu sein.

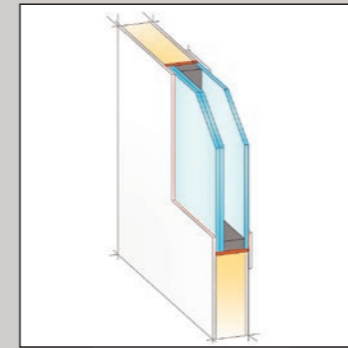

Sicherheitspaket 1

- geprüfte Sicherheit der Haustürfüllung nach gültiger Widerstandsklasse RC1
- Verglasung außen aus 6 mm starkem Verbundsicherheitsglas
- Verglasung wird umlaufend in den Lichtausschnitt eingeklebt

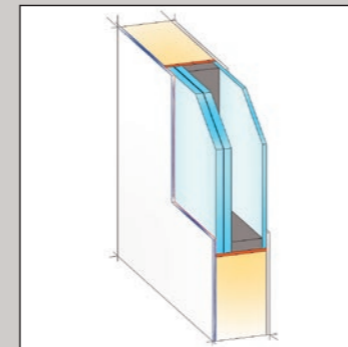

Sicherheitspaket 2

- geprüfte Sicherheit der Haustürfüllung nach gültiger Widerstandsklasse RC2
- Oberflächen aus hochwiderstandsfähigem Material
- Verglasung außen aus 10 mm starkem Verbundsicherheitsglas (P4A)
- Verglasung wird umlaufend mit Spezialkleber in den Lichtausschnitt eingeklebt

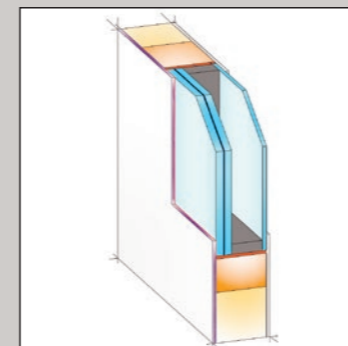

Sicherheitspaket 3

- geprüfte Sicherheit der Haustürfüllung nach gültiger Widerstandsklasse RC3.
- Oberflächen aus hochwiderstandsfähigem Aluminiummaterial.
- Verglasung außen aus 10 mm starkem Verbundsicherheitsglas (P5A).
- Verglasung wird umlaufend mit Spezialkleber in den verstärkten Lichtausschnitt eingeklebt

Modell-Index

Modell	Seite	Modell	Seite	Modell	Seite	Modell	Seite
3	276	2370	160, 161	6173	199	6665	196, 197
12	250, 251	2371	158	6181	12, 13, 174, 175, 210, 211	6718	30, 31
13	251	2372	161	6184	14, 15	6719	176
23	276, 277, 280	2373	158, 159	6185	15	6740	176
25	268	2374	156, 157	6203	145	6741	177
50	244, 245	2375	215	6215	149	6745	176
113	281	2376	214, 215	6218	145	6747	56
172	90, 91, 280	2377	212, 213	6223	144, 145	6759	58, 59
181	124, 125	2382	200, 201	6242	146, 147	6760	100, 101
186	240, 241	2383	192, 193	6272	142, 143	6761	112, 113
200	252, 253	2386	205	6277	148, 149	6764	106
202	256, 257	2389	204, 205	6289	145	6777	114, 115
208	248, 249	2397	59	6295	146	6780	115
214	272, 273	2398	59	6296	146	6781	196
217	234	2399	59	6333	135	6810	92, 93, 94, 95
224	253	2436	125	6406	106, 107	6817	118, 119
301	264, 265	2516	227	6407	104, 105	6841	126, 127
306	274, 275	2725	74, 75	6408	86, 87	6843	126
343	242, 243	2850	180, 181	6409	96, 97, 98, 99	6847	68, 69
345	242	2851	22, 23	6412	67	6860	54, 55, 56
346	226, 227	2854	184, 185	6414	70	6861	56, 57
347	242	2856	50, 51	6418	62, 63, 66, 67	6862	56
414	260, 261	2859	181	6420	72, 73	6864	24, 25, 175
420	228, 229, 230, 231	2860	238	6438	130, 131	6872	39, 40, 41, 188, 189
424	236, 239	2861	238	6447	268, 269	6873	40, 189
425	236, 237	2887	184	6448	270, 271	6876	34, 35
428	234, 235	3061	275	6450	259	6877	28, 29, 30, 31
1004	238, 246, 247	4141	262	6451	258	6878	18, 19, 20, 21, 198, 199
1562	278, 279	4142	262, 263	6460	227	6914	135
2165	128, 129	4143	262	6497	48, 49, 172, 173, 195, 206, 207	6921	88, 89
2166	129	4151	247	6508	78, 79, 82, 83	6923	251
2344	73	6063	141	6516	136, 137	6924	251
2345	70	6064	140, 141	6524	70	6931	135
2346	75	6067	141, 179	6525	120, 121	RA-100	47
2348	168	6068	181	6537	84, 85	RA-200	46
2349	168, 169	6072	142, 143	6541	271	RA-350	46
2350	170, 171	6151	76, 77	6547	220, 221, 222, 223	RA-600	112
2354	171	6158	76	6561	110, 111	RA-700	46
2357	166, 167	6159	108, 109	6568	71	RA-750	46
2358	168	6172	44, 45, 175, 186, 187, 194, 195, 211	6646	36, 37		
2361	162, 163			6648	215		
2363	167						

Zubehör-Index

Modell	Seite	Modell	Seite	Modell	Seite	Modell	Seite	Modell	Seite
1.001.00	287	3.611.00	295	5.700.03	297	7.220.12	292	8.231.16	293
1.002.00	287	3.612.00	295	5.701.03	297	7.220.12-FS	292	8.232.10	293
1.120.00	298	3.620.00	295	5.703.02	297	7.220.14	292	8.232.16	293
1.121.00	298	3.621.00	295	6.100.04	290	7.220.14-FS	292	9.100.04	287
1.122.00	298	3.705.00	297	6.101.08	290	7.220.16	292	9.100.06	287
1.201.00	294	3.711.00	297	6.105.09	290	7.220.16-FS	292	9.100.06-FS	287
1.202.00	294	3.712.00	297	6.106.06	290	8.100.04	286	9.100.08	287
1.325.00	298	3.715.00	297	6.120.05	290	8.100.06	286	9.100.10	287
1.326.00	298	3.721.00	297	6.120.06	290	8.100.08	286	9.100.12	287
1.327.00	298	3.723.00	297	6.125.05	290	8.100.10	286	9.100.12-FS	287
1.341.00	295	4.101.00	291	6.225.05	294	8.100.12	286	9.100.14	287
1.540.00	296	4.102.00	291	7.100.04	286	8.100.12-LED	286	9.100.14-FS	287
1.640.00	295	4.103.00	291	7.100.06	286	8.100.14	286	9.100.16	287
1.740.00	297	4.104.00	291	7.100.08	286	8.100.14-LED	286	9.100.16-FS	287
2.100.03	298	4.105.00	291	7.100.10	286	8.100.16	286	9.200.04	292
2.200.03	298	4.108.00	291	7.100.12	286	8.100.16-LED	286	9.200.06	292
3.100.00	291	4.130.00	291	7.100.12-FS	286	8.100.18	286	9.200.06-FS	292
3.101.00	291	4.150.00	291	7.100.12-FS.LED	286	8.100.20	286	9.200.08	292
3.105.00	291	4.151.00	291	7.100.12-LED	286	8.110.10	288	9.200.10	292
3.110.00	291	4.206.00	294	7.100.14	286	8.110.12	288	9.200.12	292
3.111.00	291	4.207.00	294	7.100.14-FS	286	8.110.14	288	9.200.12-FS	292
3.112.00	291	4.208.00	294	7.100.14-FS.LED	286	8.115.10	288	9.200.14	292
3.120.00	291	4.330.00	295	7.100.14-LED	286	8.115.12	288	9.200.14-FS	292
3.121.00	291	4.530.00	296	7.100.16	286	8.115.14	288	9.200.16	292
3.122.00	291	4.531.00	296	7.100.16-FS	286	8.120.10	290	9.200.16-FS	292
3.130.00	291	4.630.00	295	7.100.16-FS.LED	286	8.130.10	288	9.500.12	296
3.200.00	294	4.632.00	295	7.100.16-LED	286	8.130.16	288	9.500.16	296
3.201.00	294	4.730.00	297	7.100.18	286	8.131.10	288	9.700.12	297
3.205.00	294	4.830.00	294	7.100.20	286	8.131.16	288	9.700.16	297
3.212.00	294	5.100.03	290	7.110.10	288	8.132.10	288	10.100.02	289
3.221.00	294	5.101.04	290	7.110.12	288	8.132.16	288	10.110.05	289
3.310.00	295	5.102.03	290	7.110.14	288	8.200.04	292	10.110.05-FS	289
3.311.00	295	5.103.03	290	7.115.10	288	8.200.06	292	10.110.05-FS.LED	289
3.320.00	295	5.104.03	290	7.115.12	288	8.200.08	292	10.110.05-LED	289
3.321.00	295	5.105.03	290	7.115.14	288	8.200.10	292	10.110.14	289
3.505.00	296	5.106.03	290	7.120.10	287	8.200.12	292	10.110.14-LED	289
3.510.00	296	5.201.03	294	7.120.12	287	8.200.14	292	10.116.01	289
3.511.00	296	5.300.02	295	7.120.12-FS	287	8.200.16	292	10.200.02	292
3.512.00	296	5.301.03	295	7.120.14	287	8.200.18	292	10.210.05	293
3.515.00	296	5.500.03	296	7.120.14-FS	287	8.200.20	292	10.210.05-FS	293
3.520.00	296	5.501.03	296	7.120.16	287	8.230.10	293	10.210.05-FS.LED	293
3.521.00	296	5.600.03	295	7.120.16-FS	287	8.230.16	293	10.210.05-LED	293
3.610.00	295	5.601.03	295	7.220.10	292	8.231.10	293	10.216.01	292

Ausgezeichnete Haustüren



Hinweise:

Die Abmessungen der dargestellten Türen sind maßstäblich nicht verbindlich. Aus optischen Gründen werden alle Aufsatzfüllungen mit einer integrierten Sicherheits-Rundrosette und alle Einsatzfüllungen mit einer ovalen Rosette abgebildet. Andere Ausführungen sind lieferbar. Einige Abbildungen zeigen Sonderausstattungen, die wir mit Mehrpreis liefern. Technisch bedingte Änderungen, drucktechnische Farbabweichungen und Irrtum bei Angaben vorbehalten. Die abgebildeten Modelle sind musterrechtlich geschützt. Alle in diesem Katalog veröffentlichten Bilder sind urheberrechtlich geschützt. Die dadurch begründeten Rechte, insbesondere die der Entnahme von Abbildungen oder der Vervielfältigung bleiben, auch bei nur auszugsweiser Verwertung, vorbehalten. Die Verwendung des Bildmaterials bedarf der vorherigen schriftlichen Zustimmung der Rodenberg Türsysteme AG. Dabei ist die Rodenberg AG als Quelle anzugeben.

Der Traumtür-Konfigurator

Sie haben Ihre Traumtür gefunden, möchten aber sehen, welches Glas, welche Farbe und welcher Außengriff am besten zu Ihrem Hauseingang passen?

Der „Traumtür-Konfigurator“ macht Ihnen die Auswahl so leicht wie möglich. Mit Hilfe dieser Software gestalten Sie Ihre individuelle Wunschtür in jeder beliebigen Ausführung. Sie sehen direkt, wie die neue Haustür wirkt. Ob „fertig eingebaut“ in vorhandenen Fassadenbeispielen oder in einem Foto Ihrer eigenen Hausfront.



tischlerei-wilke.traumtuer-konfigurator.de



Stand V1 / 05.2024

wilke
Fensterbau und Tischlerei

Wilke GmbH & Co. KG
Fürstener Damm 2 | 49586 Neuenkirchen

Telefon: 05465 557
E-Mail: info@tischlerei-wilke.de
Web: www.tischlerei-wilke.de